

Двери с термическим разделением

- Thermo
- ThermoPro
- ThermoPlus
- MZ Thermo
- MZ ThermoPlus
- KSi Thermo



Международные торговые представительства Hörmann



Hörmann KG
Verkaufsgesellschaft
 Upheider Weg 94-98
 D-33803 Steinhagen
 Telefon +49 5204 915-0
 Telefax +49 5204 915-277
 Internet www.hoermann.com

Международные торговые представительства Hörmann

Партнёры компании Hörmann

Международные торговые представительства Hörmann

Hörmann Austria
 A-5310 Mondsee
 info@hoermann.at

Hörmann Danmark
 DK-8920 Randers
 info@hoermann.dk

Hörmann Hungária
 H-2310 Szigetszentmiklós
 info@hoermann.hu

Hörmann Maroc
 MA-28810 Mohammedia
 info@hoermann.ma

Hörmann Romania
 RO-077040, Chiajna,
 Județul Ilfov
 info@hoermann.ro

Hörmann UK
 GB-Leicestershire
 LE67 4JW
 info@hoermann.co.uk

Hörmann Baltic
 LT-14247 Vilnius r.
 info@hoermann.lt

Hörmann Eesti
 EST-76505 Saue
 info.ee@hoermann.com

Hörmann India
 IND-Andhra Pradesh-500 015
 info@shaktihoermann.com

Hörmann Mexico
 MEX-66350
 Santa Catarina
 info@hoermann.com.mx

Hörmann Russia
 RUS-196626
 Sankt Petersburg
 info@hoermann.com.ru

Hörmann Ukraine
 UA-08300 Boryspil,
 Kyivska Obl.
 info@hoermann.com.ua

Hörmann Belarus
 BY-220125 Minsk
 t.korenevskaya.min@
 hoermann.by

Hörmann España
 E-08228 Terrassa
 info.cat@hoermann.es

Hörmann Italia
 I-38015 Lavis (Trento)
 info@hoermann.it

Hörmann Middle East & Africa
 UAE-Dubai
 info.dxb@hoermann.com

Hörmann Schweiz
 CH-4702 Oensingen
 info@hoermann.ch

Hörmann Vietnam
 VN-Bac Ninh Province
 info.han@hoermann.vn

Hörmann Belgium
 B-3700 Tongeren
 info@hoermann.be

Hörmann Flexon
 USA-Burgettstown,
 PA 15021
 info@hoermann-flexon.com

Hörmann Japan
 JP-103-0 002 Tokyo
 t.takasu.tok@hoermann.jp

Hörmann Nederland
 NL-3771 MB Barneveld
 info@hoermann.nl

Hörmann Serbia
 SRB-11271 Beograd-Surčin
 info@hoermann.rs

Hörmann Brasil
 BR-06707-070-Cotia / SP
 info.sao@hoermann.com.br

Hörmann France
 F-95500 Gonesse
 info@hoermann.fr

Hörmann Kazakhstan
 KZ-050004 Almaty
 info@hoermann.kz

Hörmann Norge
 N-4640 Søgne
 info@hoermann.no

Hörmann Slovenská republika
 SK-903 01 Senec
 info.bts@hoermann.com

Hörmann Bulgaria
 BG-1532 Sofia
 info.sof@hoermann.bg

Hörmann Hellas
 GR-19400 Koropi
 info@hoermann.gr

Hörmann Korea
 KR-Kyunggi-do 463-400
 info@hoermann.co.kr

Hörmann Polska
 PL-62-052 Komorniki
 info@hoermann.pl

Hörmann Svenska
 S-70369 Örebro
 info@hoermann.se

Hörmann Česká republika
 CZ-252 68 Středokluky
 info@hoermann.cz

Hörmann Hong Kong
 HK-25 Westlands Road,
 Quarry Bay
 info@hoermann.com.hk

Hörmann LLC
 USA-60538 Montgomery,
 Illinois
 info@hoermann.us

Hörmann Portugal
 P-2710-297 Sintra
 info@hoermann.pt

Hörmann Türkiye
 TR-Istanbul 34788
 Tasdelen-Ümraniye
 info.ist@hoermann.com.tr

Hörmann China
 CN-100176 Beijing
 info@hoermann.cn

Hörmann Hrvatska
 HR-10000 Zagreb
 info@hoermann.hr

Hörmann Malaysia
 MAL-40150 Shah Alam,
 Selangor
 sales@hoermann.com.my

Подробную информацию о наших представительствах по реализации продукции и торговых представительствах Вы найдете в Интернете на сайте www.hoermann.com.

Партнёры компании Hörmann

Австралия
 Азербайджан
 Албания
 Алжир
 Аргентина
 Армения

Бангладеш
 Босния и Герцеговина
 Венесуэла
 Грузия
 Египет
 Израиль

Индонезия
 Ирландия
 Исландия
 Колумбия
 Косово
 Люксембург

Македония
 Мальта
 Молдавия
 Монголия
 Новая Зеландия
 Перу

Словения
 Таиланд
 Тайвань
 Тунис
 Туркменистан
 Узбекистан



Уругвай
 Филиппины
 Финляндия
 Черногория
 Чили

Цены в €. Авторские права защищены. Перепечатка, даже части материала, только с нашего разрешения. Оставляем за собой право на внесение технических изменений.

Содержание

	Страница
■ 1. Пакеты с фурнитурой	4
■ 2. Ручки дверей	9
■ 3. Фурнитура ES 0 / ES 1	12
■ 4. Гарнитур	15
■ 5. Замки	17
■ 6. Профильные цилиндры	20
■ 7. Электромеханический цилиндр с поворотной ручкой (Кнаuf)	25
■ 8. Решение по автоматизации	27
■ 9. Замыкающие накладки	30
■ 10. Запирающие штыри	32
■ 11. Системы петель	33
■ 12. Электрическое устройство открывания / переключающий контакт ригеля	35
■ 13. Пакеты с комплектами принадлежностей / уплотнения	36
■ 14. Порог	38
■ 15. Боковой элемент / окно верхнего света	40
■ 16. Монтажный материал	44
■ 17. Дверной глазок / доводчик / водоотводящая планка / отлив	45
■ 18. Краска для подкрашивания / чистящее средство	46
■ 19. Уголок-образец / чемодан с образцами	47
■ Бланк заказа запчастей	48
■ Общие условия продажи и поставки (по состоянию на 1.3.2016)	51

Используемые символы

Символ	Описание
	Цена – по запросу
	Примите во внимание более долгие сроки поставки
•	Изделия, цена которых отмечена точкой, имеются в запасе на складе завода и могут быть отправлены незамедлительно.
	Изделие было заменено
✓	Возможно применение для указанных типов дверей
✗	Невозможно применение для указанных типов дверей

1. Пакеты с фурнитурой

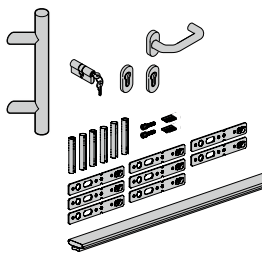
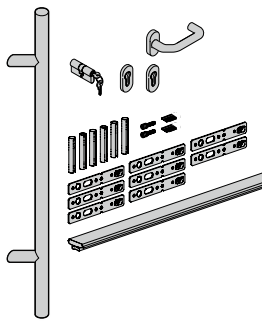
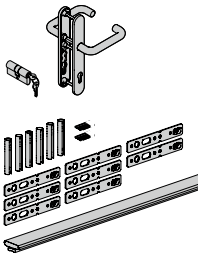
Изделие	Описание	Период производства	№ арт.	Кол-во	
	<p>Пакет с фурнитурой 1</p> <ul style="list-style-type: none"> • Ручка НВ 14-2 • Овальная розетка, снаружи (привинчивается) • Нажимная ручка с внутренней стороны, овальная розетка • Овальная розетка с внутренней стороны (приклеиваемая) • Профильный цилиндр 27,5 + 35,5 мм • Декоративные накладки (6 шт.) • Системные винты (2 шт.) • Щеточное уплотнение (2 шт.) • Монтажный анкер (8 шт.) • Облицовочный профиль для порога <p>✓ TPS</p>		277257 •	ШТ. _____	/шт.
	<p>Пакет с фурнитурой 2</p> <ul style="list-style-type: none"> • Ручка НВ 38-2 • Овальная розетка, снаружи (привинчивается) • Нажимная ручка с внутренней стороны, овальная розетка • Овальная розетка с внутренней стороны (приклеиваемая) • Профильный цилиндр 27,5 + 35,5 мм • Декоративные накладки (6 шт.) • Системные винты (2 шт.) • Щеточное уплотнение (2 шт.) • Монтажный анкер (8 шт.) • Облицовочный профиль для порога <p>✓ TPS</p>		277298 •	ШТ. _____	/шт.
	<p>Пакет с фурнитурой 3</p> <ul style="list-style-type: none"> • Фурнитура ES 0 – нажимная ручка / нажимная ручка • Профильный цилиндр 31,5 + 40,5 мм • Декоративные накладки (6 шт.) • Щеточное уплотнение (2 шт.) • Монтажный анкер (8 шт.) • Облицовочный профиль для порога <p>✓ TPS</p>		277300 •	ШТ. _____	/шт.

ЗАКАЗ	№ заказчика: _____		№ заказа: _____	
	Заказчик: _____			
	Адрес доставки: _____			
	Город/дата: _____		Печать и подпись _____	

1. Пакеты с фурнитурой

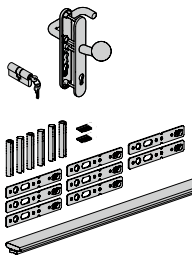
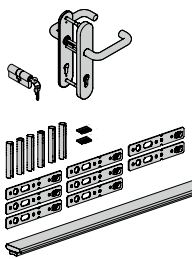
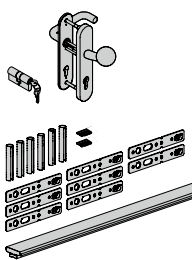
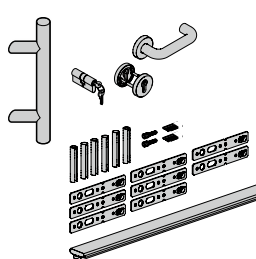
Изделие	Описание	Период производства	№ арт.	Кол-во	
	<p>Пакет с фурнитурой 4</p> <ul style="list-style-type: none"> • Фурнитура ES 0 – круглая ручка / нажимная ручка • Профильный цилиндр 31,5 + 40,5 мм • Декоративные накладки (6 шт.) • Щеточное уплотнение (2 шт.) • Монтажный анкер (8 шт.) • Облицовочный профиль для порога <p>✓ TPS</p>		277302 •	ШТ. _____	/шт.
	<p>Пакет с фурнитурой 5</p> <ul style="list-style-type: none"> • Фурнитура ES 1 – нажимная ручка / нажимная ручка • Профильный цилиндр 40,5 + 31,5 мм • Декоративные накладки (6 шт.) • Щеточное уплотнение (2 шт.) • Монтажный анкер (8 шт.) • Облицовочный профиль для порога <p>✓ TPS / KSi Thermo</p>		343355 •	ШТ. _____	/шт.
	<p>Пакет с фурнитурой 6</p> <ul style="list-style-type: none"> • Фурнитура ES 1 – круглая ручка / нажимная ручка • Профильный цилиндр 40,5 + 31,5 мм • Декоративные накладки (6 шт.) • Щеточное уплотнение (2 шт.) • Монтажный анкер (8 шт.) • Облицовочный профиль для порога <p>✓ TPS / KSi Thermo</p>		343356 •	ШТ. _____	/шт.
	<p>Пакет с фурнитурой 7</p> <ul style="list-style-type: none"> • Ручка НВ 14-2 • Нажимная ручка с внутренней стороны, круглая розетка • Круглые розетки изнутри и снаружи • Профильный цилиндр 31,5 + 40,5 мм • Декоративные накладки (6 шт.) • Системные винты (2 шт.) • Щеточное уплотнение (2 шт.) • Монтажный анкер (8 шт.) • Облицовочный профиль для порога <p>✓ TPS</p>		278087 •	ШТ. _____	/шт.

ЗАКАЗ	№ заказчика: _____		№ заказа: _____	
	Заказчик: _____			
	Адрес доставки: _____			
	Город/дата: _____		Печать и подпись _____	

1. Пакеты с фурнитурой

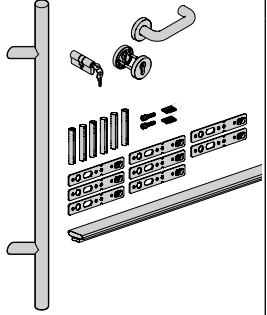
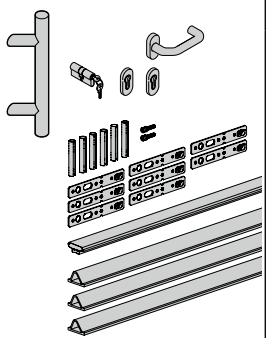
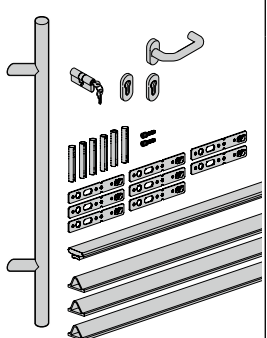
Изделие	Описание	Период производства	№ арт.	Кол-во	
	<p>Пакет с фурнитурой 8</p> <ul style="list-style-type: none"> • Ручка НВ 38-2 • Нажимная ручка с внутренней стороны, круглая розетка • Круглые розетки изнутри и снаружи • Профильный цилиндр 31,5 + 40,5 мм • Декоративные накладки (6 шт.) • Системные винты (2 шт.) • Щеточное уплотнение (2 шт.) • Монтажный анкер (8 шт.) • Облицовочный профиль для порога <p>✓ TPS</p>		278089 •	ШТ. _____	/шт.
	<p>Пакет с фурнитурой А</p> <ul style="list-style-type: none"> • Ручка НВ 14-2 • Овальная розетка, снаружи (привинчивается) • Нажимная ручка с внутренней стороны, овальная розетка • Овальная розетка с внутренней стороны (приклеиваемая) • Профильный цилиндр 40,5 + 40,5 мм • Декоративные накладки (6 шт.) • Системные винты (2 шт.) • Монтажный анкер (8 шт.) • Облицовочный профиль для порога • Предохранительная планка (3 шт.) <p>✓ ТНР</p>		277352 •	ШТ. _____	/шт.
	<p>Пакет с фурнитурой В</p> <ul style="list-style-type: none"> • Ручка НВ 38-2 • Овальная розетка, снаружи (привинчивается) • Нажимная ручка с внутренней стороны, овальная розетка • Овальная розетка с внутренней стороны (приклеиваемая) • Профильный цилиндр 40,5 + 40,5 мм • Декоративные накладки (6 шт.) • Системные винты (2 шт.) • Монтажный анкер (8 шт.) • Облицовочный профиль для порога • Предохранительная планка (3 шт.) <p>✓ ТНР</p>		277354 •	ШТ. _____	/шт.

ЗАКАЗ	№ заказчика: _____		№ заказа: _____	
	Заказчик: _____			
	Адрес доставки: _____			
	Город/дата: _____		Печать и подпись _____	

1. Пакеты с фурнитурой

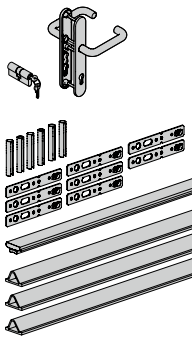
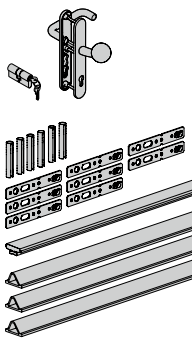
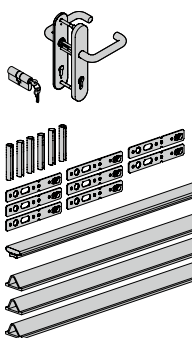
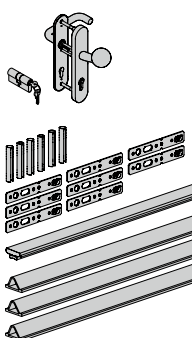
Изделие	Описание	Период производства	№ арт.	Кол-во	
	<p>Пакет с фурнитурой C</p> <ul style="list-style-type: none"> • Фурнитура ES 0 – нажимная ручка / нажимная ручка • Профильный цилиндр 45,5 + 45,5 мм • Декоративные накладки (6 шт.) • Монтажный анкер (8 шт.) • Облицовочный профиль для порога • Предохранительная планка (3 шт.) <p>✓ ТНР</p>		277357 •	ШТ. _____	/шт.
	<p>Пакет с фурнитурой D</p> <ul style="list-style-type: none"> • Фурнитура ES 0 – круглая ручка / нажимная ручка • Профильный цилиндр 45,5 + 45,5 мм • Декоративные накладки (6 шт.) • Монтажный анкер (8 шт.) • Облицовочный профиль для порога • Предохранительная планка (3 шт.) <p>✓ ТНР</p>		277359 •	ШТ. _____	/шт.
	<p>Пакет с фурнитурой E</p> <ul style="list-style-type: none"> • Фурнитура ES 1 – нажимная ручка / нажимная ручка • Профильный цилиндр 45,5 + 45,5 мм • Декоративные накладки (6 шт.) • Монтажный анкер (8 шт.) • Облицовочный профиль для порога • Предохранительная планка (3 шт.) <p>✓ ТНР</p>		343357 •	ШТ. _____	/шт.
	<p>Пакет с фурнитурой F</p> <ul style="list-style-type: none"> • Фурнитура ES 1 – круглая ручка / нажимная ручка • Профильный цилиндр 45,5 + 45,5 мм • Декоративные накладки (6 шт.) • Монтажный анкер (8 шт.) • Облицовочный профиль для порога • Предохранительная планка (3 шт.) <p>✓ ТНР</p>		343358 •	ШТ. _____	/шт.





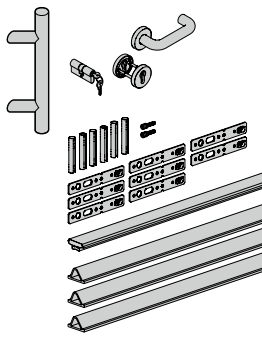
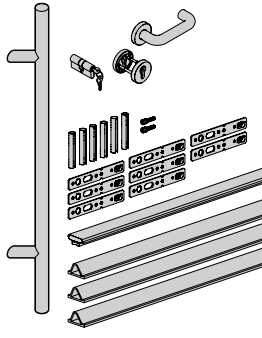

ЗАКАЗ	№ заказчика: _____		№ заказа: _____	
	Заказчик: _____			
	Адрес доставки: _____			
	Город/дата: _____		Печать и подпись _____	

1. Пакеты с фурнитурой

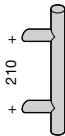
Изделие	Описание	Период производства	№ арт.	Кол-во	
	<p>Пакет с фурнитурой G</p> <ul style="list-style-type: none"> • Ручка НВ 14-2 • Нажимная ручка с внутренней стороны, круглая розетка • Круглые розетки изнутри и снаружи • Профильный цилиндр 40,5 + 45,5 мм • Декоративные накладки (6 шт.) • Системные винты (2 шт.) • Монтажный анкер (8 шт.) • Облицовочный профиль для порога • Предохранительная планка (3 шт.) <p>✓ ТНР</p>		277433 •	ШТ. _____	/шт.
	<p>Пакет с фурнитурой H</p> <ul style="list-style-type: none"> • Ручка НВ 38-2 • Нажимная ручка с внутренней стороны, круглая розетка • Круглые розетки изнутри и снаружи • Профильный цилиндр 40,5 + 45,5 мм • Декоративные накладки (6 шт.) • Системные винты (2 шт.) • Монтажный анкер (8 шт.) • Облицовочный профиль для порога • Предохранительная планка (3 шт.) <p>✓ ТНР</p>		277862 •	ШТ. _____	/шт.





ЗАКАЗ	№ заказчика: _____		№ заказа: _____	
	Заказчик: _____			
	Адрес доставки: _____			
	Город/дата: _____		Печать и подпись _____	

2. Ручки дверей

Изделие	Описание	Период производства	№ арт.	Кол-во	
	Ручка HB 14-2 Матовая шлифованная нержавеющая сталь ✓ TH, TPS, THP		691080 •	шт. _____	/шт.
	Ручка HB 38-2 Матовая шлифованная нержавеющая сталь ✓ TPS, THP		691084 •	шт. _____	/шт.
	Винт для крепления ручки-штанги ✓ TH, TPS, THP		343892 •	шт. _____	/шт.
	Овальная розетка, снаружи (привинчиваемая), с отверстием под профильный цилиндр из нержавеющей стали ✓ TH, TPS		691124 •	шт. _____	/шт.
	Овальная розетка, снаружи (привинчиваемая), с отверстием под профильный цилиндр из нержавеющей стали ✓ THP		•	шт. _____	/шт.
	Овальная розетка, изнутри (приклеиваемая), с отверстием под профильный цилиндр из нержавеющей стали ✓ TPS, THP		691122 •	шт. _____	/шт.
	Нажимная ручка с внутренней стороны, овальная розетка, □ 8 мм из нержавеющей стали ✓ TH, TPS, THP		277261 •	шт. _____	/шт.

ЗАКАЗ	№ заказчика: _____		№ заказа: _____	
	Заказчик: _____			
	Адрес доставки: _____			
	Город/дата: _____		Печать и подпись _____	

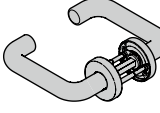
2. Ручки дверей

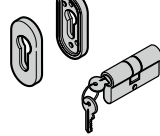
Изделие	Описание	Период производства	№ арт.	Кол-во	
	Нажимная ручка с внутренней стороны с круглой розеткой, 8 мм из нержавеющей стали ✓ TPS, THP		277417 •	шт. _____	/шт.
	Втулки «РАМПА» для крепления нажимной ручки с внутренней стороны длина 14 мм, дверь открывается внутрь длина 10 мм, дверь открывается наружу ✓ TH, TPS длина 14 мм ✓ THP		699806 • 691483 • 699806 •	шт. _____ _____ _____	/шт. /шт. /шт.
	Нажимная ручка / нажимная ручка с круглой розеткой, 8 мм из нержавеющей стали ✓ TPS, THP		277419 •	шт. _____	/шт.
	Круглая розетка, изнутри и снаружи, с отверстием под профильный цилиндр из нержавеющей стали ✓ TPS, THP		277415 •	шт. _____	/шт.
	Овальная розетка изнутри и снаружи для замка с крюком с дополнительной ригельной защелкой, включая профильный цилиндр из нержавеющей стали ✓ TPS из нержавеющей стали ✓ THP		278768 • 342172 •	шт. _____ _____	/шт. /шт.

ЗАКАЗ	№ заказчика: _____		№ заказа: _____	
	Заказчик: _____			
	Адрес доставки: _____			
	Город/дата: _____		Печать и подпись _____	

2. Ручки дверей

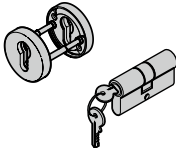
Изделие	Описание	Период производства	№ арт.	Кол-во
	Круглая розетка изнутри и снаружи для замка с крюком с дополнительной ригельной защелкой, включая профильный цилиндр из нержавеющей стали ✓ TPS		278776 •	ШТ. _____ /шт.
	из нержавеющей стали ✓ THP		342173 •	_____ /шт.

ЗАКАЗ	№ заказчика: _____		№ заказа: _____	
	Заказчик: _____			
	Адрес доставки: _____			
	Город/дата: _____		Печать и подпись _____	

3. Фурнитура ES 0 / ES 1

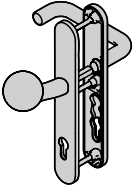
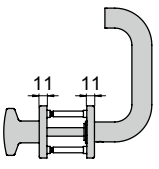
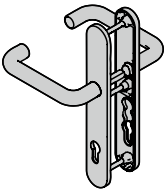
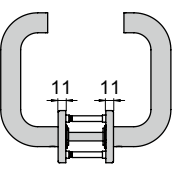
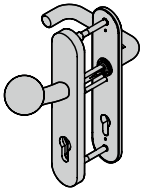
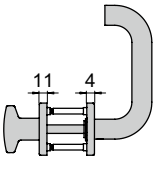
Изделие	Описание	Период производства	№ арт.	Кол-во	
	<p>Фурнитура ES 0 – круглая ручка / нажимная ручка, с отверстием под профильный цилиндр, □ 8 мм из нержавеющей стали</p>  <p>✓ TPS, THP</p>		277339 •	шт. _____	/шт.
	<p>Фурнитура ES 0 – нажимная ручка / нажимная ручка, с отверстием под профильный цилиндр, □ 8 мм из нержавеющей стали</p>  <p>✓ TPS, THP</p>		277337 •	шт. _____	/шт.
	<p>Фурнитура ES 1 – круглая ручка / нажимная ручка, с отверстием под профильный цилиндр, □ 8 мм из нержавеющей стали</p>  <p>✓ TPS, THP, KSi Thermo</p>	до 02.2015 производится замена на 343331	277343 ↻	шт. _____	/шт.

ЗАКАЗ	№ заказчика: _____		№ заказа: _____	
	Заказчик: _____			
	Адрес доставки: _____			
	Город/дата: _____		Печать и подпись _____	

3. Фурнитура ES 0 / ES 1

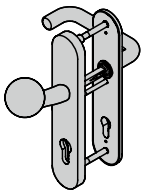
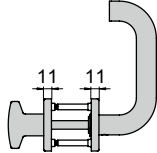
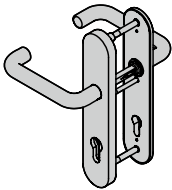
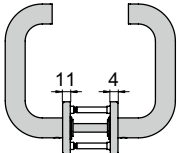
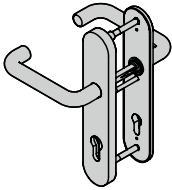
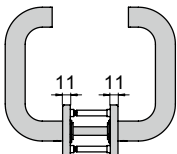
Изделие	Описание	Период производства	№ арт.	Кол-во	
	Фурнитура ES 1 – круглая ручка / нажимная ручка, с отверстием под профильный цилиндр, □ 8 мм из нержавеющей стали  ✓ TPS, THP, KSi Thermo	с 03.2015	343331 •	шт. _____	/шт.
	Фурнитура ES 1 – нажимная ручка / нажимная ручка, с отверстием под профильный цилиндр, □ 8 мм из нержавеющей стали  ✓ TPS, THP, KSi Thermo	до 03.2015 производится замена на 343330	277341 •	шт. _____	/шт.
	Фурнитура ES 1 – нажимная ручка / нажимная ручка, с отверстием под профильный цилиндр, □ 8 мм из нержавеющей стали  ✓ TPS, THP, KSi Thermo	с 04.2015	343330 •	шт. _____	/шт.

ЗАКАЗ	№ заказчика: _____		№ заказа: _____	
	Заказчик: _____			
	Адрес доставки: _____			
	Город/дата: _____		Печать и подпись _____	

3. Фурнитура ES 0 / ES 1

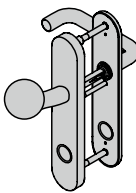
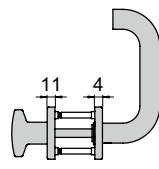
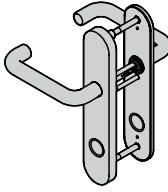
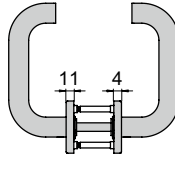
Изделие	Описание	Период производства	№ арт.	Кол-во	
	<p>Фурнитура ES 1 – круглая ручка / нажимная ручка, с отверстием под круглый цилиндр, □ 8 мм</p> <p>из нержавеющей стали</p>  <p>✓ TPS, THP, KSi Thermo</p>	заменяет изделие 277423	343511 •	шт. _____	/шт.
	<p>Фурнитура ES 1 – нажимная ручка / нажимная ручка, с отверстием под круглый цилиндр, □ 8 мм</p> <p>из нержавеющей стали</p>  <p>✓ TPS, THP, KSi Thermo</p>	заменяет изделие 277421	343510 •	шт. _____	/шт.

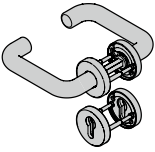
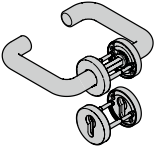
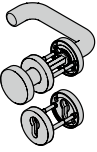
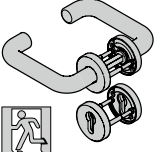
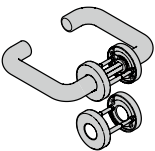
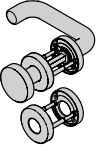

ЗАКАЗ	№ заказчика: _____		№ заказа: _____	
	Заказчик: _____			
	Адрес доставки: _____			
	Город/дата: _____		Печать и подпись _____	

4. Гарнитур

Изделие	Описание	Период производства	№ арт.	Кол-во	
	Гарнитур нажимных ручек с розеткой, с отверстием под профильный цилиндр, □ 8 мм из нержавеющей стали ✓ TPS, THP		343143 •	шт. _____	/шт.
	Гарнитур нажимных ручек с розеткой, с отверстием под профильный цилиндр, □ 8 мм из пластмассы черного цвета из алюминия из нержавеющей стали ✓ MZ Thermo, MZ ThermoPlus		544353 • 344378 • 344381 •	шт. _____ _____ _____	/шт. /шт. /шт.
	Гарнитур разных ручек с розеткой, с отверстием под профильный цилиндр, □ 9 мм из пластмассы черного цвета из алюминия из нержавеющей стали ✓ MZ Thermo, MZ ThermoPlus		454744 • 344382 • 344383 •	шт. _____ _____ _____	/шт. /шт. /шт.
	Гарнитур нажимных ручек «антипаника» с розеткой, с отверстием под профильный цилиндр, □ 9 мм из пластмассы черного цвета из алюминия из нержавеющей стали ✓ MZ Thermo, MZ ThermoPlus		454736 • 344379 • 344380 •	шт. _____ _____ _____	/шт. /шт. /шт.
	Гарнитур нажимных ручек с розеткой, с отверстием под круглый цилиндр, □ 9 мм из пластмассы черного цвета из алюминия из нержавеющей стали ✓ MZ Thermo, MZ ThermoPlus		478561 • 478273 ⌘ 478272 ⌘	шт. _____ _____ _____	/шт. /шт. /шт.
	Гарнитур разных ручек с розеткой, с отверстием под круглый цилиндр, □ 9 мм из пластмассы черного цвета из алюминия из нержавеющей стали ✓ MZ Thermo, MZ ThermoPlus		478564 ⌘ 478563 ⌘ 478562 ⌘	шт. _____ _____ _____	/шт. /шт. /шт.

ЗАКАЗ	№ заказчика: _____	№ заказа: _____
	Заказчик: _____	
	Адрес доставки: _____	
	Город/дата: _____	Печать и подпись _____

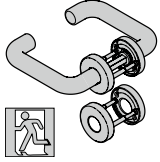
4. Гарнитур

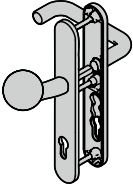
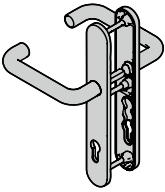
Изделие	Описание	Период производства	№ арт.	Кол-во	
	Гарнитур нажимных ручек «антипаника» с розеткой, с отверстием под круглый цилиндр, □ 9 мм из пластмассы черного цвета из алюминия из нержавеющей стали ✓ MZ Thermo, MZ ThermoPlus		274916	шт.	/шт.
			274918	шт.	/шт.
			274920	шт.	/шт.
	FS-гарнитур нажимных ручек типа D-110 с короткой накладкой, с отверстием под профильный цилиндр, □ 9 мм из пластмассы черного цвета ✓ MZ Thermo слева/справа (TPS 081)		545970 •	шт.	/шт.
	Фурнитура ES 0 – круглая ручка / нажимная ручка, с отверстием под профильный цилиндр, □ 8 мм из алюминия ✓ TH		343505 •	шт.	/шт.
	Фурнитура ES 0 – нажимная ручка / нажимная ручка, с отверстием под профильный цилиндр, □ 8 мм из алюминия ✓ TH		343504 •	шт.	/шт.

ЗАКАЗ	№ заказчика: _____		№ заказа: _____	
	Заказчик: _____			
	Адрес доставки: _____			
	Город/дата: _____		Печать и подпись _____	

5. Замки

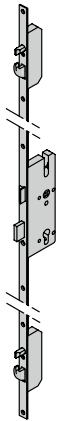
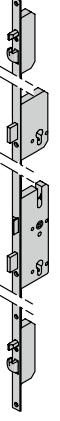
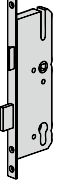
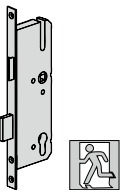
Изделие	Описание	Период производства	№ арт.	Кол-во	
	<p>Замок с крюком, □ 8 мм для профильного цилиндра, DIN левый, высота RAM < 2100 мм для профильного цилиндра, DIN правый, высота RAM < 2100 мм</p> <p>для профильного цилиндра, DIN левый, высота RAM ≥ 2100 мм для профильного цилиндра, DIN правый, высота RAM ≥ 2100 мм</p> <p>для круглого цилиндра, DIN левый для круглого цилиндра, DIN правый</p> <p>✓ TPS, THP, KSi Thermo</p>		631134 •	шт.	/шт.
			631158 •	шт.	/шт.
			691022 •	шт.	/шт.
			691023 •	шт.	/шт.
			691059 •	шт.	/шт.
			691060 •	шт.	/шт.
	<p>Замок с крюком с дополнительной ригельной защелкой, □ 8 мм (невозможен для ручки НВ 38-2) для профильного цилиндра, DIN левый для профильного цилиндра, DIN правый</p> <p>✓ TPS, THP</p>		691024 •	шт.	/шт.
			691025 •	шт.	/шт.
	<p>Врезной замок, с отверстием под профильный цилиндр, □ 9 мм DIN левый DIN правый</p> <p>✓ MZ Thermo , MZ ThermoPlus</p>		275786 • 275788 •	шт. шт.	/шт. /шт.
	<p>Замок «антипаника» с разделенным сердечником, функцией обеспечения прохода D, с отверстием под профильный цилиндр, □ 9 мм DIN левый DIN правый</p> <p>✓ MZ Thermo, MZ ThermoPlus</p>		274103 • 274105 •	шт. шт.	/шт. /шт.

ЗАКАЗ	№ заказчика: _____		№ заказа: _____	
	Заказчик: _____			
	Адрес доставки: _____			
	Город/дата: _____		Печать и подпись _____	

5. Замки

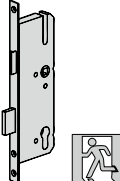
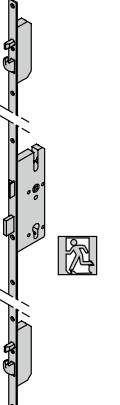
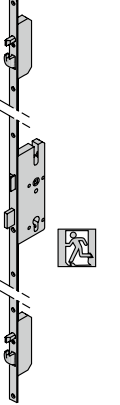
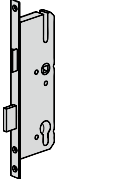
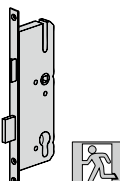
Изделие	Описание	Период производства	№ арт.	Кол-во	
	Замок «антипаника» с функцией переключения E, с отверстием под профильный цилиндр, □ 9 мм DIN левый DIN правый ✓ MZ Thermo , MZ ThermoPlus		274099 • 274101 •	ШТ. _____ _____	/шт. /шт.
	Многоточечное запирающее устройство «антипаника» (крюкообразный ригель), с разделенным сердечником и функцией обеспечения прохода D, □ 9 мм для профильного цилиндра, DIN левый для профильного цилиндра, DIN правый для круглого цилиндра, DIN левый для круглого цилиндра, DIN правый ✓ MZ Thermo , MZ ThermoPlus		274980 • 274983 • 275590 • 275591 •	ШТ. _____ _____ _____ _____	/шт. /шт. /шт. /шт.
	Многоточечное запирающее устройство «антипаника» (крюкообразный ригель), с функцией переключения E, □ 9 мм для профильного цилиндра, DIN левый для профильного цилиндра, DIN правый для круглого цилиндра, DIN левый для круглого цилиндра, DIN правый ✓ MZ Thermo , MZ ThermoPlus		274974 • 274977 • 275584 • 275589 •	ШТ. _____ _____ _____ _____	/шт. /шт. /шт. /шт.
	Врезной замок с отверстием круглого цилиндра, □ 9 мм DIN левый DIN правый ✓ MZ Thermo , MZ ThermoPlus		275790 • 275792 •	ШТ. _____ _____	/шт. /шт.
	Замок «антипаника» с разделенным сердечником, функцией обеспечения прохода D и отверстием под круглый цилиндр, □ 9 мм DIN левый DIN правый ✓ MZ Thermo , MZ ThermoPlus		274813 • 274815 •	ШТ. _____ _____	/шт. /шт.

ЗАКАЗ	№ заказчика: _____		№ заказа: _____	
	Заказчик: _____			
	Адрес доставки: _____			
	Город/дата: _____		Печать и подпись _____	

5. Замки

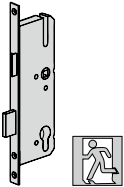
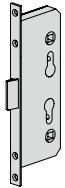
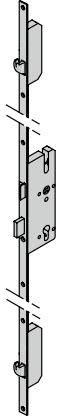
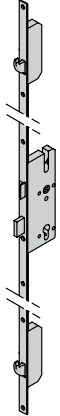
Изделие	Описание	Период производства	№ арт.	Кол-во	
	<p>Замок «антипаника» с функцией переключения E, с отверстием под круглый цилиндр, □ 9 мм DIN левый DIN правый</p> <p>✓ MZ Thermo , MZ ThermoPlus</p>		274809 • _____ 274811 • _____	ШТ. _____ _____	/шт. /шт.
	<p>Врезной замок с последовательным открыванием ригеля и защелки, с отверстием под профильный цилиндр, □ 9 мм с возможностью установки слева / справа</p> <p>✓ MZ Thermo links/rechts (TPS 081)</p>		274930 • _____	ШТ. _____	/шт.
	<p>Замок с задвижкой, □ 8 мм, открывается ключом для профильного цилиндра, DIN левый для профильного цилиндра, DIN правый</p> <p>✓ TH</p>		343430 • _____ 343431 • _____	ШТ. _____ _____	/шт. /шт.
	<p>Замок с задвижкой, □ 8 мм, открывается с нажатием ручки для профильного цилиндра, DIN левый для профильного цилиндра, DIN правый</p> <p>✓ TH</p>		343428 • _____ 343429 • _____	ШТ. _____ _____	/шт. /шт.

ЗАКАЗ	№ заказчика: _____		№ заказа: _____	
	Заказчик: _____			
	Адрес доставки: _____			
	Город/дата: _____		Печать и подпись _____	

6. Профильные цилиндры

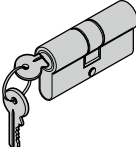
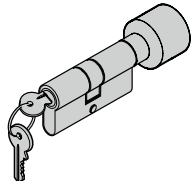
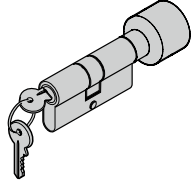
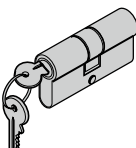
Изделие	Описание	Период производства	№ арт.	Кол-во	
	Профильный цилиндр для ручки-штанги с овальной розеткой 35,5 + 27,5 мм с 5 ключами с 8 ключами с 10 ключами ✓ TPS		691130 • 691147 • 691148 •	ШТ. _____ _____ _____	/шт. /шт. /шт.
	40,5 + 40,5 мм с 5 ключами с 8 ключами с 10 ключами ✓ THP		277215 • 277284 • 277286 •	_____ _____ _____	/шт. /шт. /шт.
	Профильный цилиндр с поворотной ручкой для ручки-штанги, с овальной розеткой (дверь открывается внутрь) 35,5 (поворотная ручка) + 27,5 мм с 5 ключами ✓ TPS		632193 •	ШТ. _____	/шт.
	Профильный цилиндр с поворотной ручкой для ручки-штанги, с овальной розеткой 40,5 (поворотная ручка) + 40,5 мм с 5 ключами ✓ THP		ERSTP •	ШТ. _____	/шт.
	Профильный цилиндр для ручки-штанги с круглой розеткой ES 1, с картой данных замка, с защитой от высверливания и вытягивания 40,5 + 31,5 мм с 5 ключами с 8 ключами с 10 ключами ✓ TPS		277280 • 691005 • 691006 •	ШТ. _____ _____ _____	/шт. /шт. /шт.
	40,5 + 45,5 мм с 5 ключами с 8 ключами с 10 ключами ✓ THP		277217 • 277288 • 277290 •	_____ _____ _____	/шт. /шт. /шт.

ЗАКАЗ	№ заказчика: _____		№ заказа: _____	
	Заказчик: _____			
	Адрес доставки: _____			
	Город/дата: _____		Печать и подпись _____	

6. Профильные цилиндры

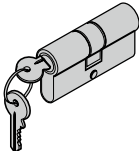
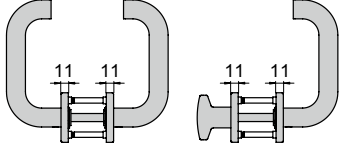
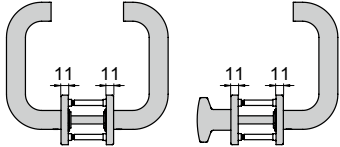
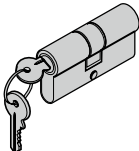
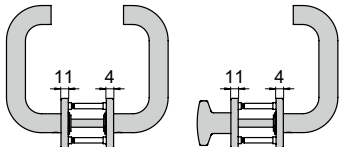
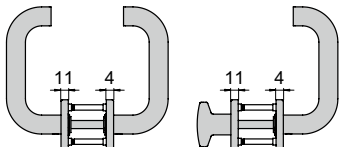
Изделие	Описание	Период производства	№ арт.	Кол-во	
	<p>Профильный цилиндр для фурнитуры ES 0</p> <p>40,5 + 31,5 мм с 5 ключами с 8 ключами с 10 ключами</p>  <p>✓ TPS</p>		690999 • 691002 • 691003 •	ШТ. _____ _____ _____	/шт. /шт. /шт.
	<p>45,5 + 45,5 мм с 5 ключами с 8 ключами с 10 ключами</p>  <p>✓ THP</p>		277234 • 277292 • 277294 •	_____ _____ _____	/шт. /шт. /шт.
	<p>Профильный цилиндр для фурнитуры ES 1, с картой данных замка, с защитой от высверливания и вытягивания</p> <p>35,5 + 31,5 мм (открывается внутрь) с 5 ключами с 8 ключами с 10 ключами</p>  <p>✓ TPS, KSi Thermo</p>	с 03.2013 по 02.2015 с 03.2013 по 02.2015 с 03.2013 по 02.2015	277514 • 277521 • 277523 •	ШТ. _____ _____ _____	/шт. /шт. /шт.
	<p>45,5 + 27,5 мм (открывается наружу) с 5 ключами с 8 ключами с 10 ключами</p>  <p>✓ TPS</p>	с 03.2013 по 02.2015 с 03.2013 по 02.2015 с 03.2013 по 02.2015	277516 • 277525 • 277527 •	_____ _____ _____	/шт. /шт. /шт.





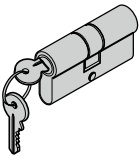
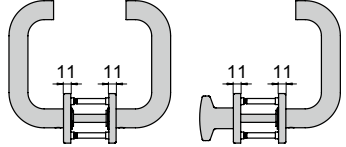
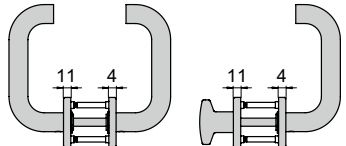
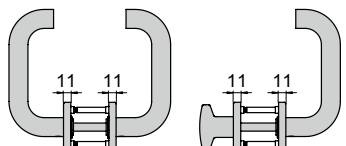

ЗАКАЗ	№ заказчика: _____		№ заказа: _____	
	Заказчик: _____			
	Адрес доставки: _____			
	Город/дата: _____		Печать и подпись _____	

6. Профильные цилиндры

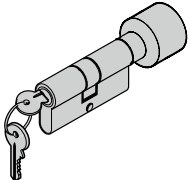
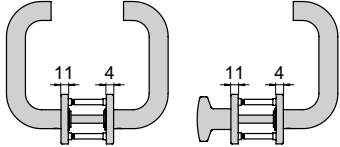
Изделие	Описание	Период производства	№ арт.	Кол-во
	Профильный цилиндр для фурнитуры ES 1, с картой данных замка, с защитой от высверливания и вытягивания 40,5 + 31,5 мм с 5 ключами с 8 ключами с 10 ключами  ✓ TPS, KSi Thermo	с 03.2015 с 03.2015 с 03.2015	277280 • 691005 • 691006 •	ШТ. _____ /шт. _____ /шт. _____ /шт.
	40,5 + 45,5 мм с 5 ключами с 8 ключами с 10 ключами  ✓ THP	03.2013 – 02.2015 03.2013 – 02.2015 03.2013 – 02.2015	277217 • 277288 • 277290 •	_____ /шт. _____ /шт. _____ /шт.
	45,5 + 45,5 мм с 5 ключами с 8 ключами с 10 ключами  ✓ THP	с 03.2015 с 03.2015 с 03.2015	343325 • 343396 • 343397 •	_____ /шт. _____ /шт. _____ /шт.

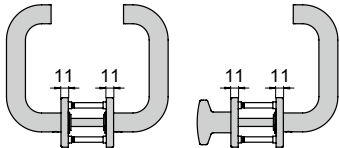

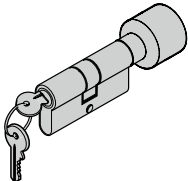
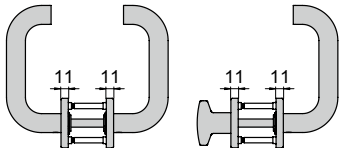
ЗАКАЗ	№ заказчика: _____		№ заказа: _____	
	Заказчик: _____			
	Адрес доставки: _____			
	Город/дата: _____		Печать и подпись _____	

6. Профильные цилиндры

Изделие	Описание	Период производства	№ арт.	Кол-во
	<p>Профильный цилиндр с поворотной ручкой для фурнитуры ES 1, с защитой от высверливания и вытягивания (дверь открывается внутрь), с картой данных замка</p> <p>35,5 (поворотная ручка) + 31,5 мм с 5 ключами</p> 	до 02.2015	ERSTP 	шт. _____ /шт.
	<p>40,5 (поворотная ручка) + 31,5 мм с 5 ключами</p>  <p>✓ TPS, KSi Thermo</p>	с 03.2015	ERSTP 	шт. _____ /шт.
	<p>Профильный цилиндр с поворотной ручкой для фурнитуры ES 1, с защитой от высверливания и вытягивания, с картой данных замка</p> <p>45,5 (поворотная ручка) + 45,5 мм с 5 ключами</p>  <p>✓ THP</p>		ERSTP 	шт. _____ /шт.

ЗАКАЗ	№ заказчика: _____		№ заказа: _____	
	Заказчик: _____			
	Адрес доставки: _____			
	Город/дата: _____		Печать и подпись _____	

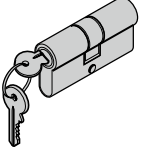
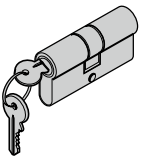
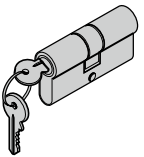
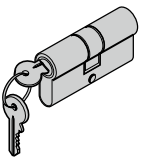
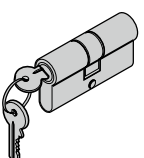
6. Профильные цилиндры

Изделие	Описание	Период производства	№ арт.	Кол-во	
	Профильный цилиндр 31,5 + 40,5 мм с 3 ключами ✓ MZ Thermo, MZ Thermo слева / справа (TPS 081)		694219 •	ШТ. _____	/шт.
	40,5 + 45,5 мм с 3 ключами ✓ MZ ThermoPlus		343408 •	ШТ. _____	/шт.
	Профильный цилиндр для ручки-штанги с овальной розеткой 35,5 + 27,5 мм с 3 ключами ✓ TH		31550 •	ШТ. _____	/шт.
	Профильный цилиндр для фурнитуры ES 0 40 + 30 мм с 3 ключами ✓ TH		690797 •	ШТ. _____	/шт.
	Профильный цилиндр, закрывающийся одним ключом с 5 ключами с 8 ключами с 10 ключами ✓ TPS, THP		ERSTP ⌘ ERSTP ⌘ ERSTP ⌘	ШТ. _____ _____ _____	/шт. /шт. /шт.
	Профильный цилиндр, закрывающийся одним ключом, с картой данных замка, с защитой от высверливания и вытягивания с 5 ключами с 8 ключами с 10 ключами ✓ TPS, THP		ERSTP ⌘ ERSTP ⌘ ERSTP ⌘	ШТ. _____ _____ _____	/шт. /шт. /шт.
	Карта данных замка для профильного цилиндра ✓ TPS, THP, KSi Thermo		ERSTP ⌘	ШТ. _____	/шт.

ЗАКАЗ	№ заказчика: _____		№ заказа: _____	
	Заказчик: _____			
	Адрес доставки: _____			
	Город/дата: _____		Печать и подпись _____	

7. Электромеханический цилиндр с поворотной ручкой (Knauf)

Изделие	Описание	Период производства	№ арт.	Кол-во	
	Электромеханический цилиндр с поворотной ручкой, 42,5 + 42,5 мм с 5 транспондерами ✓ ТНР		343332 •	шт. _____	/шт.
	Транспондер (дополнительно) Usermedium (черного цвета) Programm Master (синего цвета) Time Master (прозрачный) ✓ ТНР		343333 • 343442 • 343443 •	шт. _____ _____ _____	/шт. /шт. /шт.

ЗАКАЗ	№ заказчика: _____		№ заказа: _____	
	Заказчик: _____			
	Адрес доставки: _____			
	Город/дата: _____		Печать и подпись _____	

	
Дистанционно управляемый детектор отпечатков пальцев FFL 12 868-BS	
	436735

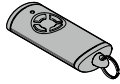
	
Пульт ДУ HSE 4 BS	
	4511763

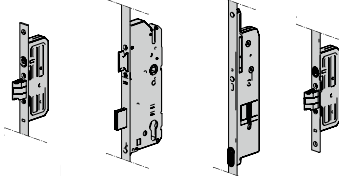
		
Электрический замок		
	DIN левый	DIN правый
Наружный размер рамы – высота < 2100 мм	343667	343668
Наружный размер рамы – высота ≥ 2100 мм	343682	343683

	
Замыкающая накладка для дополнительного замка	
	343671

	
Замыкающая накладка, защелка / ригель – главный замок	
DIN левый	343669
DIN правый	343670

	
Магнитный контакт	
	343672

	
Соединительный кабель	
	343676

	
Переходные колпачки	
	343677

	
Профиль зажима	
	344002

	
Импульсный источник питания	
	343675

	
Приемная плата	
	436741

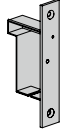
	
Корпус для приемной платы	
	343679



	
Крышка (корпус) для приемной платы	
	343721

	
Штепсельный контакт	
	343673

	
Контактная поверхность	
	343674

ЗАКАЗ	№ заказчика: _____	№ заказа: _____
	Заказчик: _____	
	Адрес доставки: _____	
	Город/дата: _____	Печать и подпись _____

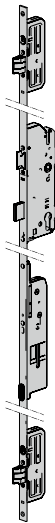
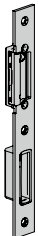
8. Решение по автоматизации

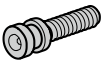
Изделие	Описание	Период производства	№ арт.	Кол-во	
	<p>Электрический замок, □ 8 мм для профильного цилиндра, DIN левый, высота RAM < 2100 мм для профильного цилиндра, DIN правый, высота RAM < 2100 мм</p> <p>для профильного цилиндра, DIN левый, высота RAM ≥ 2100 мм для профильного цилиндра, DIN правый, высота RAM ≥ 2100 мм</p> <p>✓ TNP</p>		343667 •	ШТ. _____	/шт.
			343668 •	_____	/шт.
			343682 •	_____	/шт.
			343683 •	_____	/шт.
	<p>Замыкающая накладка (коробка) для электрического замка, защелка / ригель – главный замок DIN левый DIN правый</p> <p>✓ TNP</p>		343669 •	ШТ. _____	/шт.
			343670 •	_____	/шт.
	<p>Замыкающая накладка (коробка) для электрического замка – вспомогательный замок</p> <p>✓ TNP</p>		343671 •	ШТ. _____	/шт.
	<p>Магнитный контакт (коробка) для электрического замка</p> <p>✓ TNP</p>		343672 •	ШТ. _____	/шт.
	<p>Винт для крепления ручки-штанги длина 38 мм</p> <p>✓ TNP</p>		343892 •	ШТ. _____	/шт.



ЗАКАЗ	№ заказчика: _____		№ заказа: _____	
	Заказчик: _____			
	Адрес доставки: _____			
	Город/дата: _____		Печать и подпись _____	

8. Решение по автоматизации

Изделие	Описание	Период производства	№ арт.	Кол-во	
	Штепсельный контакт (дверное полотно), вкл. кабель для электрического замка ✓ ТНР		343673 •	ШТ. _____	/шт.
	Контактная поверхность (коробка) для электрического замка ✓ ТНР		343674 •	ШТ. _____	/шт.
	Приемная плата (коробка) ✓ ТНР		436741 •	ШТ. _____	/шт.
	Корпус (коробка) для приемной платы ✓ ТНР		343679 •	ШТ. _____	/шт.
	Крышка (коробка) для корпуса приемной платы ✓ ТНР		343721 •	ШТ. _____	/шт.
	Импульсный источник питания (коробка), вкл. кабель длиной 3 м ✓ ТНР		343675 •	ШТ. _____	/шт.
	Соединительный кабель (коробка) для приемной платы, штепсельный контакт и блок питания от сети ✓ ТНР		343676 •	ШТ. _____	/шт.



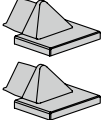
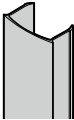



ЗАКАЗ	№ заказчика: _____		№ заказа: _____	
	Заказчик: _____			
	Адрес доставки: _____			
	Город/дата: _____		Печать и подпись _____	

8. Решение по автоматизации

Изделие	Описание	Период производства	№ арт.	Кол-во	
	Переходные колпачки (коробка) для предохранительной планки 2 шт. ✓ ТНР		343677 •	шт. _____	/шт.
	Профиль зажима (дверное полотно), черного цвета Длиной 1117 мм (RAM 1250 мм) ✓ ТНР		344002 •	шт. _____	/шт.
	Пульт ДУ HSE 4 BS черного цвета со структурной поверхностью, нейтральный вариант ✓ ТНР		4511763 •	шт. _____	/шт.
	Дистанционно управляемый детектор отпечатков пальцев FFL 12 868-BS, нейтральный вариант исполнения ✓ ТНР		436735 •	шт. _____	/шт.





ЗАКАЗ	№ заказчика: _____		№ заказа: _____	
	Заказчик: _____			
	Адрес доставки: _____			
	Город/дата: _____		Печать и подпись _____	

9. Замыкающие накладки

Изделие	Описание	Период производства	№ арт.	Кол-во	
	Замыкающая накладка для замка с крюком, защелка / ригель – главный замок DIN левый DIN правый	09.2011 – 02.2013 09.2011 – 02.2013	274060 • 274061 •	ШТ. _____ _____	/шт. /шт.
	✓ TPS, MZ Thermo, KSi Thermo				
	Замыкающая накладка для замка с крюком, защелка / ригель – главный замок DIN левый DIN правый	с 03.2013 с 03.2013	274060 • 274061 •	ШТ. _____ _____	/шт. /шт.
	✓ TPS в исполнении RC 2, KSi Thermo				
	Замыкающая накладка для замка с крюком, защелка / ригель – главный замок DIN левый DIN правый	заменяет изделие 277137 заменяет изделие 277139	344385 • 344386 •	ШТ. _____ _____	/шт. /шт.
	✓ TPS, MZ Thermo				
	Замыкающая накладка для замка с крюком, защелка / ригель – главный замок DIN левый DIN правый		276986 • 276988 •	ШТ. _____ _____	/шт. /шт.
	✓ THP, MZ ThermoPlus				
	Замыкающая накладка для замка с крюком, дополнительный замок / крюкообразный ригель		691258 •	ШТ. _____	/шт.
	✓ TPS в исполнении RC 2, KSi Thermo				
	Замыкающая накладка для замка с крюком, дополнительный замок / крюкообразный ригель	с 03.2013	277145 •	ШТ. _____	/шт.
	✓ TPS				

ЗАКАЗ	№ заказчика: _____		№ заказа: _____	
	Заказчик: _____			
	Адрес доставки: _____			
	Город/дата: _____		Печать и подпись _____	

9. Замыкающие накладки

Изделие	Описание	Период производства	№ арт.	Кол-во
	Замыкающая накладка для замка с крюком, дополнительный замок / крюкообразный ригель ✓ THP		276990 •	шт. _____ /шт.
	Замыкающая накладка для замка с крюком, дополнительный ригель ✓ TPS		691448 •	шт. _____ /шт.
	Замыкающая накладка для замка с крюком, дополнительный ригель ✓ THP		342174 •	шт. _____ /шт.
	Замыкающая накладка, защелка / ригель, одноточечное или многоточечное запирающее устройство, главный замок для монтажа слева / справа ✓ MZ Thermo links/rechts (TPS 081)		275761 •	шт. _____ /шт.

ЗАКАЗ	№ заказчика: _____		№ заказа: _____	
	Заказчик: _____			
	Адрес доставки: _____			
	Город/дата: _____		Печать и подпись _____	

10. Запирающие штыри

Изделие	Описание	Период производства	№ арт.	Кол-во	
	3 запирающих штыря ✓ TPS, MZ Thermo, KSi Thermo		691667 •	ШТ. _____	/шт.
	Замыкающая накладка (пластмасса) для запирающих штырей ✓ TPS, MZ Thermo, KSi Thermo		271897 •	ШТ. _____	/шт.
	Замыкающая накладка (пластмасса) для запирающих штырей ✓ MZ Thermo слева/справа (TPS 081)		275767 •	ШТ. _____	/шт.
	Предохранительная планка 720 мм ✓ THP, MZ ThermoPlus		278626 •	ШТ. _____	/шт.



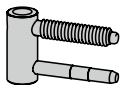
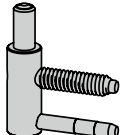
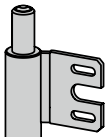
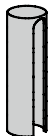
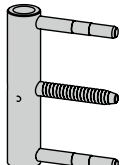
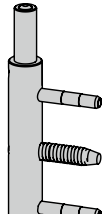
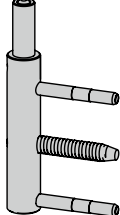

ЗАКАЗ	№ заказчика: _____		№ заказа: _____	
	Заказчик: _____			
	Адрес доставки: _____			
	Город/дата: _____		Печать и подпись _____	

11. Системы петель

Изделие	Описание	Период производства	№ арт.	Кол-во	
	Верхняя часть врезной петли ✓ TPS, MZ Thermo, KSi Thermo	до 08.2011	691138 ↻	ШТ. _____	/шт.
	Нижняя часть врезной петли для алюминиевой коробки ✓ TPS, MZ Thermo, KSi Thermo	до 08.2011	691139 ↻	ШТ. _____	/шт.
	Нижняя часть врезной петли для стальной коробки слева Справа ✓ TPS	до 08.2011 до 08.2011	691140 ↻ 691141 ↻	ШТ. _____ _____	/шт. /шт.
	Декоративные накладки (6 шт.) для врезных петель белого цвета из алюминия / нержавеющей стали ✓ TPS, MZ Thermo, KSi Thermo	до 08.2011 до 08.2011	691382 ↻ 691001 ↻	ШТ. _____ _____	/шт. /шт.
	Верхняя часть роликовой петли 180 мм ✓ TPS, THP, MZ Thermo, MZ ThermoPlus, KSi Thermo	с 09.2011	273186 •	ШТ. _____	/шт.
	Нижняя часть роликовой петли 180 мм ✓ TPS, MZ Thermo, KSi Thermo	с 09.2011	273985 •	ШТ. _____	/шт.
	Нижняя часть роликовой петли 180 мм ✓ THP, MZ ThermoPlus		277081 •	ШТ. _____	/шт.

ЗАКАЗ	№ заказчика: _____		№ заказа: _____	
	Заказчик: _____			
	Адрес доставки: _____			
	Город/дата: _____		Печать и подпись _____	

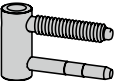
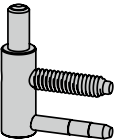
11. Системы петель

Изделие	Описание	Период производства	№ арт.	Кол-во	
	Декоративные накладки (6 шт.) для роликовых петель 180 мм из алюминия / нержавеющей стали ✓ TPS, THP, MZ Thermo, MZ ThermoPlus, KSi Thermo	с 09.2011	273939 •	ШТ. _____	/шт.
	Ключ для регулировки петель для роликовых петель 180 мм ✓ TPS, THP, MZ Thermo, MZ ThermoPlus, KSi Thermo		274155 •	ШТ. _____	/шт.
	Колпачки для гнезд дверных петель (роликовая петля 180 мм) белого цвета ✓ MZ Thermo слева/справа (TPS 081)		275773 •	ШТ. _____	/шт.
	Верхняя часть врезной петли ✓ TH		691138 •	ШТ. _____	/шт.
	Нижняя часть врезной петли ✓ TH		691139 •	ШТ. _____	/шт.
	Декоративные накладки (6 шт.) для врезных петель из алюминия / нержавеющей стали ✓ TH		691001 ↻	ШТ. _____	/шт.



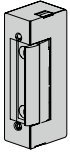
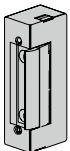
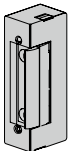
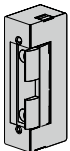
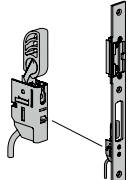

ЗАКАЗ	№ заказчика: _____		№ заказа: _____	
	Заказчик: _____			
	Адрес доставки: _____			
	Город/дата: _____		Печать и подпись _____	

12. Электрическое устройство открывания / переключающий контакт ригеля

Изделие	Описание	Период производства	№ арт.	Кол-во	
	<p>Электрическое устройство открывания с защелкой дневного времени (для стальных замыкающих накладок)</p> <p>с возможностью установки слева / справа</p> <p>✓ TPS, MZ Thermo, KSi Thermo</p>	09.2011 – 02.2013	274063 ↻	шт. _____	/шт.
	<p>Электрическое устройство открывания с защелкой дневного времени (для пластмассовых замыкающих накладок)</p> <p>с возможностью установки слева / справа</p> <p>с возможностью установки слева / справа (замена для 277518)</p> <p>с возможностью установки слева / справа</p> <p>✓ TPS, MZ Thermo</p>	03.2013 – 03.2016	277518 ↻	шт. _____	/шт.
		03.2013 – 03.2016	344495 •	_____	/шт.
		с 04.2016	344494 •	_____	/шт.
	<p>Электрическое устройство открывания с защелкой дневного времени (для стальных замыкающих накладок / RC 2)</p> <p>с возможностью установки слева / справа</p> <p>✓ TPS, MZ Thermo, KSi Thermo</p>	с 03.2013	274063 ↻	шт. _____	/шт.
	<p>Электрическое устройство открывания с защелкой дневного времени</p> <p>с возможностью установки слева / справа</p> <p>с возможностью установки слева / справа (замена для 277079)</p> <p>с возможностью установки слева / справа</p> <p>✓ THP, MZ ThermoPlus</p>	03.2013 – 23.09.2015	277079 ↻	шт. _____	/шт.
		03.2013 – 23.09.2015	344138 •	_____	/шт.
		с 26.09.2015	344110 •	_____	/шт.
	<p>Переключающий контакт ригеля</p> <p>для основного ригеля среднего замка</p> <p>✓ THP</p>			шт. _____	/шт.

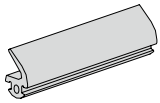
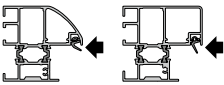
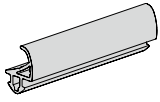
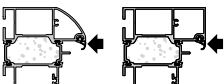
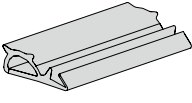

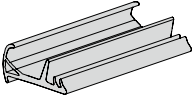
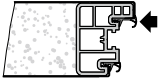
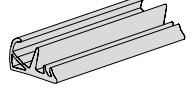
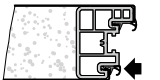
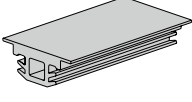

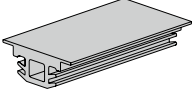
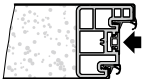
ЗАКАЗ	№ заказчика: _____		№ заказа: _____	
	Заказчик: _____			
	Адрес доставки: _____			
	Город/дата: _____		Печать и подпись _____	

13. Пакеты с комплектами принадлежностей / уплотнения

Изделие	Описание	Период производства	№ арт.	Кол-во	
	<p>Уплотнение для алюминиевой коробки, профиль A1 и A2</p>  <p>✓ TPS, MZ Thermo, KSi Thermo</p>		341700 •	метр _____	/м
	<p>Уплотнение для алюминиевой коробки, профиль A3 и A4</p>  <p>✓ THP, MZ ThermoPlus</p>		277183 •	метр _____	/м
	<p>Уплотнение дверного полотна (фальц двери)</p>  <p>✓ TPS, MZ Thermo, KSi Thermo</p>		690914 •	метр _____	/м
	<p>Уплотнение дверного полотна (фальц двери)</p>  <p>✓ THP, MZ ThermoPlus</p>		277181 •	метр _____	/м
	<p>Уплотнение дверного полотна</p>  <p>✓ THP, MZ ThermoPlus</p>		277177 •	метр _____	/м
	<p>Облицовочный профиль дверного полотна</p>  <p>✓ TPS, MZ Thermo, KSi Thermo</p>		691273 •	метр _____	/м
	<p>Облицовочный профиль дверного полотна</p>  <p>✓ THP, MZ ThermoPlus</p>		341699 •	метр _____	/м

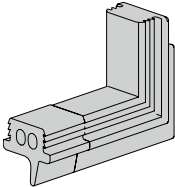
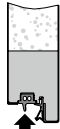
ЗАКАЗ	№ заказчика: _____		№ заказа: _____	
	Заказчик: _____			
	Адрес доставки: _____			
	Город/дата: _____		Печать и подпись _____	

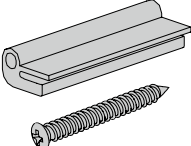
13. Пакеты с комплектами принадлежностей / уплотнения

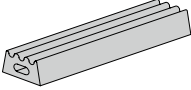
Изделие	Описание	Период производства	№ арт.	Кол-во	
	Контактное уплотнение дверного полотна с уплотнительными уголками Для ширины RAM 1000 мм Для ширины RAM 1100 мм Другой наружный размер рамы Длина: _____ мм  ✓ TPS, MZ Thermo, KSi Thermo		699817 • _____ 699983 • _____ ERSTP ⌚ _____	ШТ. _____ _____ _____	/шт. /шт. /шт.
	Щеточное уплотнение ✓ TPS, MZ Thermo, KSi Thermo		631287 • _____	ШТ. _____	/шт. _____
	Пакет с комплектом принадлежностей профиля расширения 50 мм <ul style="list-style-type: none"> • Соединительное уплотнение, 6 м • Крепежные винты 7,5 × 92 мм • Крепежный винт 4,2 × 60 мм ✓ TPS, MZ Thermo, KSi Thermo		273208 • _____	ШТ. _____	/шт. _____
	Пакет с комплектом принадлежностей профиля расширения 25 мм <ul style="list-style-type: none"> • Крепежные винты 4,2 × 60 мм ✓ TPS, MZ Thermo, KSi Thermo		275797 • _____	ШТ. _____	/шт. _____
	Пакет с комплектом принадлежностей профиля расширения 25 мм <ul style="list-style-type: none"> • Крепежные винты 4,8 × 45 мм ✓ THP		279245 • _____	ШТ. _____	/шт. _____
	Пакет с комплектом принадлежностей с зубчатым уплотнением Уплотнение по 5,30 м ✓ TPS		690365 • _____	ШТ. _____	/шт. _____





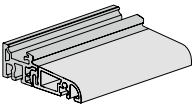
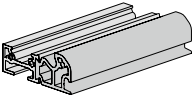
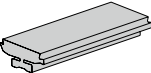
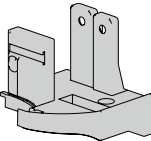
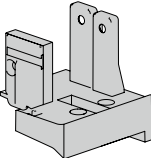
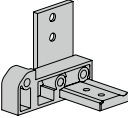





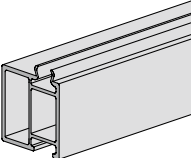















ЗАКАЗ	№ заказчика: _____		№ заказа: _____	
	Заказчик: _____			
	Адрес доставки: _____			
	Город/дата: _____		Печать и подпись _____	

14. Порог

Изделие	Описание	Период производства	№ арт.	Кол-во
	Алюминиевый / пластмассовый порог для алюминиевой коробки (включая держатель порога и винты) Наружный размер рамы Длина: _____ мм ✓ TPS, MZ Thermo, KSi Thermo	с 07.2012	ERSTP •	ШТ. _____ /шт.
	Алюминиевый / пластмассовый порог для алюминиевой коробки (включая держатель порога и винты) Наружный размер рамы Длина: _____ мм ✓ THP, MZ ThermoPlus		ERSTP •	ШТ. _____ /шт.
	Пакет с комплектом принадлежностей для порога для алюминиевой коробки Облицовочный профиль и 2 щеточных уплотнения ✓ TPS, THP, MZ Thermo, MZ ThermoPlus, KSi Thermo	с 08.2011	273438 •	ШТ. _____ /шт.
	Держатель порога черного цвета для алюминиевой коробки, профиль A1 слева Справа ✓ TPS	с 08.2011 с 08.2011	272291 • 272294 •	ШТ. _____ /шт. ШТ. _____ /шт.
	Держатель порога черного цвета для алюминиевой коробки, профиль A2 слева Справа ✓ TPS, MZ Thermo, KSi Thermo	с 08.2011 с 08.2011	273047 • 273050 •	ШТ. _____ /шт. ШТ. _____ /шт.
	Держатель порога черного цвета для алюминиевой коробки, профиль A3 и A4 слева Справа ✓ THP, MZ ThermoPlus		276774 • 276772 •	ШТ. _____ /шт. ШТ. _____ /шт.

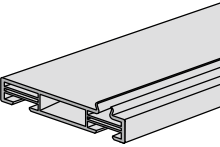









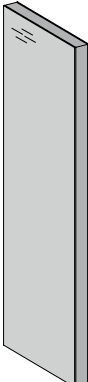











ЗАКАЗ	№ заказчика: _____		№ заказа: _____	
	Заказчик: _____			
	Адрес доставки: _____			
	Город/дата: _____		Печать и подпись _____	

14. Порог

Изделие	Описание	Период производства	№ арт.	Кол-во		
	Профиль вхождения в пол для пластмассового порога 30 мм (высота), 875 мм (длина) 30 мм (высота), 980 мм (длина) 30 мм (высота), 1000 мм (длина) 30 мм (высота), 1080 мм (длина) 30 мм (высота), 1100 мм (длина) 30 мм (высота), 1200 мм (длина) 30 мм (высота), 1250 мм (длина) 60 мм (высота), 1250 мм (длина) 90 мм (высота), 1250 мм (длина) 120 мм (высота), 1250 мм (длина) 150 мм (высота), 1250 мм (длина) 30 мм (высота), 1500 мм (длина) 30 мм (высота), 2250 мм (длина) 60 мм (высота), 2250 мм (длина) 90 мм (высота), 2250 мм (длина) 120 мм (высота), 2250 мм (длина) 150 мм (высота), 2250 мм (длина) 30 мм (высота), 3250 мм (длина)* 60 мм (высота), 3250 мм (длина)* 90 мм (высота), 3250 мм (длина)* 120 мм (высота), 3250 мм (длина)* 150 мм (высота), 3250 мм (длина)* Длина: _____ мм, Высота: _____ мм * поставляется в разобранном виде ✓ TPS, THP, MZ Thermo, MZ ThermoPlus, KSi Thermo		344593  344594  344595  344596  278381  344597  278383  ERSTP  ERSTP  ERSTP  ERSTP  344598 ERSTP  ERSTP  ERSTP  ERSTP  ERSTP  ERSTP  ERSTP  ERSTP  ERSTP  ERSTP  ERSTP 	ШТ. _____ _____ _____ _____ _____ _____ _____ _____ _____ _____ _____ _____ _____ _____ _____ _____ _____ _____ _____ _____ _____ _____ _____ _____ _____ _____ _____ _____ _____ _____ _____ _____	/шт. /шт. /шт. /шт. /шт. /шт. /шт. /шт. /шт. /шт. /шт. /шт. /шт. /шт. /шт. /шт. /шт. /шт. /шт. /шт. /шт. /шт. /шт. /шт. /шт. /шт. /шт. /шт.	
		Каркасный профиль 15 мм (высота), 1250 мм (длина) 15 мм (высота), 2250 мм (длина) 15 мм (высота), 3250 мм (длина) ✓ THP, MZ ThermoPlus		ERSTP  ERSTP  ERSTP 	ШТ. _____ _____ _____	/шт. /шт. /шт.

ЗАКАЗ	№ заказчика: _____		№ заказа: _____	
	Заказчик: _____			
	Адрес доставки: _____		_____	
	Город/дата: _____		Печать и подпись _____	

15. Боковой элемент / окно верхнего света







Изделие	Описание	Период производства	№ арт.	Кол-во
	Стекло для бокового элемента, поставляемое отдельно			шт.
	400 × 2100 мм (наружный размер рамы) VSG*, прозрачное / ESG** Mastercarré		ERSTP 	_____ /шт.
	VSG, прозрачное / орнаментное стекло ESG 504		ERSTP 	_____ /шт.
	VSG, прозрачное / ESG Cathedral, прозрачное		ERSTP 	_____ /шт.
	VSG, прозрачное / VSG, прозрачное		ERSTP 	_____ /шт.
	VSG, прозрачное / VSG, подвергнутое пескоструйной обработке		ERSTP 	_____ /шт.
	✓ TPS			
	От 300 × 1875 до 500 × 2250 мм (наружный размер рамы) VSG, прозрачное / ESG Mastercarré		ERSTP 	_____ /шт.
	VSG, прозрачное / орнаментное стекло ESG 504		ERSTP 	_____ /шт.
	VSG, прозрачное / ESG Cathedral, прозрачное		ERSTP 	_____ /шт.
	VSG, прозрачное / VSG, прозрачное		ERSTP 	_____ /шт.
	VSG, прозрачное / VSG, подвергнутое пескоструйной обработке		ERSTP 	_____ /шт.
	✓ TPS			
	От 501 × 1875 до 1000 × 2250 мм (наружный размер рамы) VSG, прозрачное / ESG Mastercarré		ERSTP 	_____ /шт.
	VSG, прозрачное / орнаментное стекло ESG 504		ERSTP 	_____ /шт.
	VSG, прозрачное / ESG Cathedral, прозрачное		ERSTP 	_____ /шт.
	VSG, прозрачное / VSG, прозрачное		ERSTP 	_____ /шт.
	VSG, прозрачное / VSG, подвергнутое пескоструйной обработке		ERSTP 	_____ /шт.
	✓ TPS			
	400 × 2100 мм (наружный размер рамы) VSG, прозрачное / Float / VSG, прозрачное		ERSTP 	_____ /шт.
VSG, прозрачное / Float, подвергнутое пескоструйной обработке / VSG, прозрачное		ERSTP 	_____ /шт.	
✓ THP				
От 300 × 1875 до 500 × 2250 мм (наружный размер рамы) VSG, прозрачное / Float / VSG, прозрачное		ERSTP 	_____ /шт.	
VSG, прозрачное / Float, подвергнутое пескоструйной обработке / VSG, прозрачное		ERSTP 	_____ /шт.	
✓ THP				
От 501 × 1875 до 1000 × 2250 мм (наружный размер рамы) VSG, прозрачное / Float / VSG, прозрачное		ERSTP 	_____ /шт.	
VSG, прозрачное / Float, подвергнутое пескоструйной обработке / VSG, прозрачное		ERSTP 	_____ /шт.	
✓ THP				

* Многослойное безопасное стекло

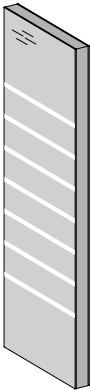
** Однослойное безопасное стекло

ЗАКАЗ	№ заказчика: _____		№ заказа: _____	
	Заказчик: _____			
	Адрес доставки: _____			
	Город/дата: _____		Печать и подпись _____	











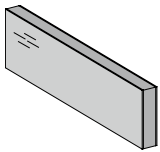









15. Боковой элемент / окно верхнего света

Изделие	Описание	Период производства	№ арт.	Кол-во
	Стекло для бокового элемента, поставляемое отдельно 400 × 2100 мм (наружный размер рамы) VSG*, прозрачное / VSG, подвергнутое пескоструйной обработке, с прозрачными полосами ✓ TPS 700, TPS 750, TPS 900		ERSTP 	шт. _____ /шт.
	От 300 × 1875 до 500 × 2250 мм (наружный размер рамы) VSG, прозрачное / VSG, подвергнутое пескоструйной обработке, с прозрачными полосами ✓ TPS 700, TPS 750, TPS 900		ERSTP 	шт. _____ /шт.
	От 501 × 1875 до 1000 × 2250 мм (наружный размер рамы) VSG, прозрачное / VSG, подвергнутое пескоструйной обработке, с прозрачными полосами ✓ TPS 700, TPS 750, TPS 900		ERSTP 	шт. _____ /шт.
	400 × 2100 мм (наружный размер рамы) VSG, прозрачное / VSG, подвергнутое пескоструйной обработке, с прозрачными полосами / VSG, прозрачное ✓ THP 700, THP 750, THP 850, THP 900		ERSTP 	шт. _____ /шт.
	От 300 × 1875 до 500 × 2250 мм (наружный размер рамы) VSG, прозрачное / VSG, подвергнутое пескоструйной обработке, с прозрачными полосами / VSG, прозрачное ✓ THP 700, THP 750, THP 850, THP 900		ERSTP 	шт. _____ /шт.
	От 501 × 1875 до 1000 × 2250 мм (наружный размер рамы) VSG, прозрачное / VSG, подвергнутое пескоструйной обработке, с прозрачными полосами / VSG, прозрачное ✓ THP 700, THP 750, THP 850, THP 900		ERSTP 	шт. _____ /шт.

* Многослойное безопасное стекло

ЗАКАЗ	№ заказчика: _____		№ заказа: _____	
	Заказчик: _____			
	Адрес доставки: _____			
	Город/дата: _____		Печать и подпись _____	

15. Боковой элемент / окно верхнего света

Изделие	Описание	Период производства	№ арт.	Кол-во			
	Стекло для окна верхнего света, поставляемое отдельно От 875 × 300 до 1250 × 500 мм (наружный размер рамы) VSG*, прозрачное / ESG** Mastercarré VSG, прозрачное / орнаментное стекло ESG 504 VSG, прозрачное / ESG Cathedral, прозрачное VSG, прозрачное / VSG, прозрачное VSG, прозрачное / VSG, подвергнутое пескоструйной обработке ✓ TPS		ERSTP  ERSTP  ERSTP  ERSTP  ERSTP 	ШТ. _____ _____ _____ _____ _____	/шт. /шт. /шт. /шт. /шт.		
	От 1251 × 300 до 2250 × 500 мм (наружный размер рамы) VSG, прозрачное / ESG Mastercarré VSG, прозрачное / орнаментное стекло ESG 504 VSG, прозрачное / ESG Cathedral, прозрачное VSG, прозрачное / VSG, прозрачное VSG, прозрачное / VSG, подвергнутое пескоструйной обработке ✓ TPS		ERSTP  ERSTP  ERSTP  ERSTP  ERSTP 	_____ _____ _____ _____ _____	/шт. /шт. /шт. /шт. /шт.		
	От 875 × 300 до 1250 × 500 мм (наружный размер рамы) VSG, прозрачное / Float / VSG, прозрачное VSG, прозрачное / Float, подвергнутое пескоструйной обработке / VSG, прозрачное ✓ THP		ERSTP  ERSTP 	_____ _____	/шт. /шт.		
	От 1251 × 300 до 1750 × 500 мм (наружный размер рамы) VSG, прозрачное / Float / VSG, прозрачное VSG, прозрачное / Float, подвергнутое пескоструйной обработке / VSG, прозрачное ✓ THP		ERSTP  ERSTP 	_____ _____	/шт. /шт.		
	От 1751 × 300 до 2250 × 500 мм (наружный размер рамы) VSG, прозрачное / Float / VSG, прозрачное VSG, прозрачное / Float, подвергнутое пескоструйной обработке / VSG, прозрачное ✓ THP		ERSTP  ERSTP 	_____ _____	/шт. /шт.		
		Штапики для остекления для всего бокового элемента / окна верхнего света Цвет RAL 9016 Color Декоративная отделка ✓ TPS, THP		ERSTP  ERSTP  ERSTP 	ШТ. _____ _____ _____	/шт. /шт. /шт.	

* Многослойное безопасное стекло

** Однослойное безопасное стекло

ЗАКАЗ	№ заказчика: _____		№ заказа: _____	
	Заказчик: _____			
	Адрес доставки: _____			
	Город/дата: _____		Печать и подпись _____	

15. Боковой элемент / окно верхнего света

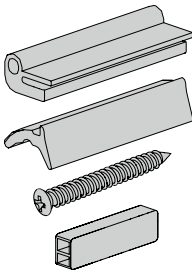
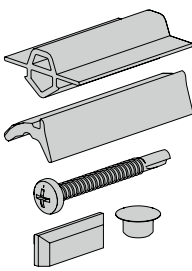
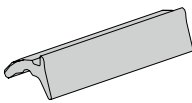
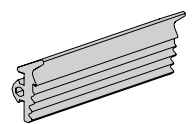
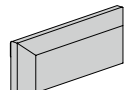
Изделие	Описание	Период производства	№ арт.	Кол-во	
	Комплект принадлежностей для бокового элемента / окна верхнего света <ul style="list-style-type: none"> • Соединительное уплотнение, 5 м • Уплотнение остекления, 5,50 м • Крепежные винты • Профили для монтажных работ ✓ TPS		271909 •	шт. _____	/шт.
	Комплект принадлежностей для бокового элемента / окна верхнего света <ul style="list-style-type: none"> • Соединительное уплотнение • Уплотнение остекления • Крепежные винты • Дренажные колпачки • Колпачки • Профили для монтажных работ ✓ THP		277512 •	шт. _____	/шт.
	Уплотнение (внутри) для бокового элемента / окна верхнего света ✓ TPS, THP		632085 •	метр _____	/м
	Уплотнение (снаружи) для бокового элемента / окна верхнего света ✓ TPS, THP		342539 •	метр _____	/м
	Дренажные колпачки белого цвета Серый черного цвета ✓ THP		277712 • 278132 • 277716 •	шт. _____ _____ _____	/шт. /шт. /шт.

ЗАКАЗ	№ заказчика: _____		№ заказа: _____	
	Заказчик: _____			
	Адрес доставки: _____			
	Город/дата: _____		Печать и подпись _____	

16. Монтажный материал

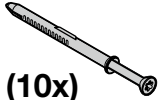
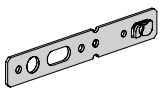
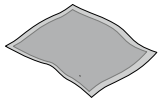
Изделие	Описание	Период производства	№ арт.	Кол-во	
 (10x)	Монтажный комплект Винты (8 × 100 мм) с дюбелем ✓ TPS, THP, MZ Thermo, MZ ThermoPlus, KSi Thermo		691027 •	ШТ. _____	/шт.
	Комплект ввинчиваемых анкеров для алюминиевой коробки Длина 180 мм (8 × анкеров) Длина 280 мм (8 × анкеров) ✓ TPS, THP, MZ Thermo, MZ ThermoPlus, KSi Thermo		278942 • 343578 •	ШТ. _____ _____	/шт. /шт.
	Предварительно сжатая уплотнительная лента для шва шириной 6 – 15 мм Ширина 56 мм ✓ TPS, MZ Thermo, KSi Thermo Ширина 74 мм ✓ THP, MZ ThermoPlus		278031 • 278034 •	ШТ. _____ _____	/шт. /шт.
	Защитная оболочка для дверного полотна 1250 × 2200 ✓ TPS, THP, MZ Thermo, MZ ThermoPlus, KSi Thermo		278506 •	ШТ. _____	/шт.
	Облицовочный профиль Комплект: 2 × 2300 мм и 1 × 1300 мм, размеры (Ш × Г) 50 × 5 мм, достаточное количество профилей для одной двери без бокового элемента / окна верхнего света Цвет RAL 9016 Golden Oak Dark Oak Night Oak Winchester Oak Titan Metallic CH 703 ✓ TPS, THP, MZ Thermo, MZ ThermoPlus, KSi Thermo		275462 • 275464 • 275466 • 275468 • 342660 • 342659 •	ШТ. _____ _____ _____ _____ _____ _____	/шт. /шт. /шт. /шт. /шт. /шт.

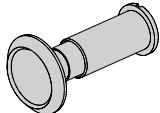
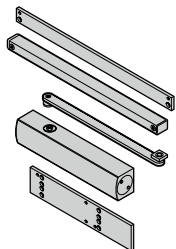
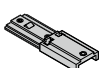
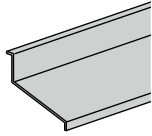
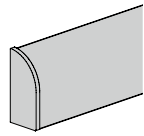

ЗАКАЗ	№ заказчика: _____		№ заказа: _____	
	Заказчик: _____			
	Адрес доставки: _____			
	Город/дата: _____		Печать и подпись _____	

17. Дверной глазок / доводчик / водоотводящая планка / отлив

Изделие	Описание	Период производства	№ арт.	Кол-во	
	Дверной глазок, поставляемый отдельно угол обзора 200°, толщина двери 35 – 55 мм ✓ TPS, MZ Thermo, KSi Thermo		343394 •	шт. _____	/шт.
	угол обзора 200°, толщина двери 50 – 70 мм ✓ THP, MZ ThermoPlus		343395 •	шт. _____	/шт.
	Верхний доводчик двери HDC 35 для монтажа на стороне петель для монтажа на стороне, противоположной стороне петель ✓ TPS, THP, MZ Thermo, MZ ThermoPlus, KSi Thermo		275598 •	шт. _____	/шт.
			275600 •	шт. _____	/шт.
	Фиксатор TS 5000 и HDC 35 механический фиксатор ✓ TPS, THP, MZ Thermo, MZ ThermoPlus, KSi Thermo		454841 ⌚	шт. _____	/шт.
	Водоотводящая планка (анодированный алюминий) Наружный размер рамы – ширина, длина: _____ мм ✓ TPS, THP, MZ Thermo, MZ ThermoPlus		ERSTP •	шт. _____	/шт.
	Отлив Цвет RAL 9016 Ширина дверной рамы, длина: _____ мм под нерж. сталь Ширина дверной рамы, длина: _____ мм ✓ TPS, THP, MZ Thermo, MZ ThermoPlus, KSi Thermo		ERSTP •	шт. _____	/шт.
			ERSTP •	шт. _____	/шт.

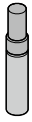

ЗАКАЗ	№ заказчика: _____		№ заказа: _____	
	Заказчик: _____			
	Адрес доставки: _____			
	Город/дата: _____		Печать и подпись _____	

18. Краска для подкрашивания / чистящее средство

Изделие	Описание	Период производства	№ арт.	Кол-во				
	Краска для подкрашивания, 10 мл RAL 1015 цвет светлой слоновой кости RAL 3000 огненно-красный RAL 3003 рубиново-красный RAL 3004 пурпурно-красный RAL 5010 цвет голубой горечавки RAL 5014 сизый RAL 6005 цвет мха RAL 7016 серый антрацит RAL 7035 светло-серый RAL 7040 светло-серый RAL 8003 кирпичный RAL 8028 коричневый RAL 9001 кремовый RAL 9002 светло-серый RAL 9006 цвет белого алюминия RAL 9007 цвет серого алюминия RAL 9016 белый ✓ TPS, THP, MZ Thermo, MZ ThermoPlus, KSi Thermo		690192 • _____ 344540 • _____ 344541 • _____ 344542 • _____ 344543 • _____ 344544 • _____ 344545 • _____ 342678 • _____ 344546 • _____ 344547 • _____ 344548 • _____ 344549 • _____ 344550 • _____ 690125 • _____ 344551 • _____ 344552 • _____ 690011 • _____	ШТ.	_____	/шт.		
		Карандаш для подкрашивания, 10 мл Golden Oak Dark Oak Night Oak Winchester Oak Titan Metallic CH 703 ✓ TPS, THP, MZ Thermo, MZ ThermoPlus, KSi Thermo		691376 • _____ 271333 • _____ 276831 • _____ 344113 • _____ 343537 • _____	ШТ.	_____	/шт.	
			Очиститель для стали, 150 мл ✓ TPS, THP		271337 • _____	ШТ.	_____	/шт.

ЗАКАЗ	№ заказчика: _____		№ заказа: _____	
	Заказчик: _____			
	Адрес доставки: _____			
	Город/дата: _____		Печать и подпись _____	

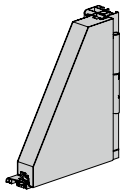
19. Уголок-образец / чемодан с образцами

Изделие	Описание	Период производства	№ арт.	Кол-во	
	Уголок-образец ThermoPro с алюминиевой коробкой (профиль А1) ✓ TPS		343157 •	ШТ. _____	/шт.
	ThermoPlus с алюминиевой коробкой (профиль А3) ✓ THP		343159 •	ШТ. _____	/шт.
	Чемодан с образцами Картонная коробка Коробка из пластмассы (НКР) ✓ TPS, THP, MZ Thermo, MZ ThermoPlus, KSi Thermo		278816 • •	ШТ. _____ _____	/шт. /шт.

ЗАКАЗ	№ заказчика: _____		№ заказа: _____	
	Заказчик: _____			
	Адрес доставки: _____			
	Город/дата: _____		Печать и подпись _____	

Для заметок

A large, solid gray rectangular area that occupies most of the page, intended for taking notes. It is bounded by a thin black line at the top and bottom.

Для заметок

A large, solid gray rectangular area that occupies most of the page, intended for taking notes. It is bounded by a thin black line at the top and bottom.

Общие условия продажи и поставки (по состоянию на 1.3.2016)

§ 1 Общие положения

1. Общие условия продажи и поставки действуют в отношении всех поставок и услуг в соответствии с договором, заключенным между нами и заказчиком.
2. Общие условия заключения торговых сделок (далее – ОУЗТС) имеют исключительную юридическую силу; мы не признаем условия заказчика, противоречащие нашим условиям или же отличающиеся от них. Исключением являются только условия, действие которых было одобрено нами в письменной форме.
3. Наши ОУЗТС действуют лишь по отношению к предпринимателям согласно § 14 Гражданского кодекса РФ (БGB).

§ 2 Заключение договора

1. Наши коммерческие предложения являются предложениями без обязательств, если не оговорено иное. Вид изделия и объем поставки определяются нашим письменным подтверждением заказа. Оставляем за собой право на внесение технических изменений, а также изменений формы, цвета и (или) веса товара в пределах, приемлемых для заказчика.
2. Заказ считается принятым только после того, как направляется подтверждение заказа или осуществляется поставка товара. Отправка подтверждения поступления или прием заказа по телефону не делают заказ принятым и обязательным к исполнению. В случае товаров, которые должны быть изготовлены по специальному заказу, договор считается заключенным после нашего письменного подтверждения, даже если относительно конструктивного исполнения еще требуются соответствующие разъяснения, которые отражаются на сроке поставки и цене. Мы сохраняем за собой право в течение срока поставки вносить конструктивные изменения и изменять форму изделия, если только при этом не происходит существенного изменения предмета поставки, а также его функции и внешнего вида. Это не влечет за собой изменения цены.
3. Мы оставляем за собой право собственности и авторские права на изображения, чертежи, расчеты и другую подобную документацию. Это касается также документов, имеющих гриф секретный. Доступ третьих лиц к этим документам запрещается без нашего недвусмысленного предварительного разрешения.

§ 3 Цены и условия оплаты

1. Если из подтверждения заказа не следует иное, наши цены являются ценами поставки на условиях «франко-завод поставщик», исключая транспортировку и монтаж, стоимость которых выставляется в счет отдельно. Цены включают в себя затраты на упаковку, за исключением небольших частей и запасных частей. Предусмотренный законом налог на добавленную стоимость не включен в наши цены, он будет отдельно указан в счете в размере, определяемом законом, на день выставления счета.
2. Наши счета подлежат оплате в течение 30 дней нетто (без вычетов). Снижение суммы с учетом размера скидки (при уплате наличными) требует дополнительной письменной договоренности. Снижение суммы с учетом размера скидки (при уплате наличными) требует дополнительной письменной договоренности.
3. Если после заключения договора происходит рост цен на материалы или повышение налогов и платежей, то мы имеем право соответствующим образом скорректировать свои цены, если временной промежуток между датой заключения договора и предполагаемой датой поставки составляет как минимум 4 месяца.
4. Если заказчик помимо поставки или без нее заказывает монтаж или другие схожие услуги, то их стоимость рассчитывается исходя из почасовой оплаты, если четко не была согласована паушальная общая цена. Монтажные работы выполняются в соответствии с нашими действующими условиями монтажа.
5. Мы имеем право вопреки иным инструкциям заказчика в первую очередь зачислять платежи в счет его более ранней задолженности. Если уже возникли расходы и начислены проценты, то мы имеем право сначала зачислить оплату в счет расходов, затем – процентов и, в последнюю очередь, – в счет основной работы.
6. Кроме того, мы имеем право немедленно заявить об истребовании всех прочих причитающихся сумм и поставить выполнение прочих услуг в зависимость от предварительной оплаты или гарантии, если нам станут известны обстоятельства, которые могут понизить платеже- и кредитоспособность заказчика. Это, в первую очередь, актуально в тех случаях, когда имеет место задержка платежа. Требования о возмещении прочего ущерба остаются в силе.
7. В течение всего времени задержки платежа заказчик не может апеллировать к праву собственности. Возможное истребование с нашей стороны во время задержки оплаты заказчиком считается односторонним отказом от договора только в том случае, если мы это заявили в письменном виде.
8. Заказчик имеет право на взаимный зачет требований только в том случае, если его претензии имеют юридическую силу, являются бесспорными и признаны нами. Заказчик может реализовать свои права удержания только в такой степени, в какой его претензия основывается на таких же договорных отношениях.

§ 4 Место исполнения, переход риска

1. Если из подтверждения заказа не следует иное, поставка осуществляется на условиях «франко-завод поставщик» (INCOTERMS 2010). Риск случайной утраты и случайного ухудшения качества товара переходит к заказчику при передаче, при поставке товара не по месту заключения договора, при поставке товара экспедиторской компании, грузоперевозчику или какому-либо лицу или организации, выполняющим пересылку. Эти положения действительны также в случае поставки по частям и при выполнении нами других услуг (например пересылки или монтажа).
2. Если заказчик допускает просрочку получения поставленного товара, то риск случайной утраты товара и случайного ухудшения качества предмета покупки переходит к нему. Возникающие при этом затраты на хранение товара регулируются согласно § 5 № 3.
3. При согласовании бесплатной поставки товаров заказчик обязан немедленно разгрузить транспортное средство. Время простоя всегда оплачивается заказчик. При поставке «франко-строительный объект» всегда подразумевается поставка грузовым автомобилем по ровной, пригодной для проезда дороге. Разгрузка, включая транспортировку к месту использования или хранения, входит в обязанности заказчика, который в случае задержки должен оплатить также расходы и риск при разгрузке или штабелировании или помещении на склад или обратной транспортировке. Лицо, принимающее от имени заказчика груз на месте разгрузки, считается уполномоченным им принять груз с взятием на себя связанных с этим обязательств.

§ 5 Сроки поставки

1. Указанные нами сроки поставки рассчитываются с момента окончания выяснения всех технических деталей.
2. Данные, касающиеся сроков поставки, следует понимать как предполагаемые сроки поставки, при условии своевременной поставки на нашу фирму товаров нашими поставщиками и/или производителями. Заказчик может установить нам срок поставки изделия или предоставления услуги лишь в том случае, если предполагаемый срок поставки будет просрочен более чем на три недели. Этот срок должен быть разумным и должен составлять не менее трех недель. Право на возмещение ущерба вследствие нарушения предполагаемых сроков поставки при этом исключается. Заказчик немедленно информируется в случае задержки поставки изделий и оказания услуг, вызванной форс-мажорными обстоятельствами и событиями, которые существенно затрудняют нам осуществление поставки или делают ее невозможной, к которым относятся, в частности, возникшие не по нашей вине после заключения договора трудности приобретения материалов, нарушения производственного процесса, забастовки, блокады, постановления официальных учреждений и т.д., также, если они возникают у субпоставщиков или их субпоставщиков. Такие обстоятельства дают нам право полностью или частично расторгнуть договор в отношении еще не выполненного заказа. В случае расторжения договора заказчику немедленно возмещаются оказанные ранее встречные услуги.
3. В случае просрочки получения поставленного товара заказчиком мы имеем право хранить товары на складе за его счет и риск. Возникающие при этом затраты на хранение мы можем либо потребовать оплатить в фактическом размере, либо выставить паушальную цену в размере 5 % от суммы счета за каждый уже начавшийся месяц. Данное положение действительно и в случае хранения на нашем складе. Заказчик имеет право в случае предъявления требования о паушальном возмещении ущерба доказать меньший ущерб.

4. Если заказчик по истечении установленного для него дополнительного срока отказывается принять товар или заявляет, не имея на то права, что он больше не хочет принять товар, то мы можем дополнительно потребовать возмещения ущерба за неисполнение.
5. Поставки по частям возможны в допустимых пределах.

§ 6 Оговорка о праве собственности

1. Товары остаются нашей собственностью до полной оплаты всей причитающейся суммы в рамках текущих деловых отношений с заказчиком. Если стоимость товара с сохраненными за нами правом собственности на 20 % превышает стоимость обеспеченных требований, вытекающих из текущих деловых отношений, то мы обязаны по требованию заказчика освободить товар, на который сохраняется наше право собственности. Выбор освобожденных гарантий при этом происходит по нашему усмотрению.
2. Заказчик обязан, пока действует оговорка о праве собственности, бережно обращаться с предметом купли-продажи и за свой счет застраховать его по восстановительной стоимости от пожара, повреждений, вызываемых водой, и кражи. Возможные регрессивные иски заказчика к страховщику или каким-либо иным третьим лицам вследствие ухудшения или износа товара, на который сохраняется наше право собственности, уже сейчас переуступаются нам в размере суммы счета. Если необходимо проведение работ по техобслуживанию и техосмотру, то заказчик обязан проводить их регулярно и за свой счет. Заказчик должен незамедлительно письменно извещать нас обо всех доступах третьих лиц к товару, особенно о мерах исполнения судебных решений, а также о случайных повреждениях и уничтожении товара. Заказчик обязан незамедлительно уведомить нас о смене владельца товара, а также о собственной смене адреса. Заказчик должен возместить нам весь ущерб и расходы, возникшие вследствие нарушения этого обязательства и необходимости вмешаться и не допустить третьих лиц к товару. В случаях доступа третьих лиц заказчик, кроме того, обязан предоставить нам необходимую помощь для защиты наших прав.
3. Заказчик не имеет права предоставлять товар, на который сохраняется наше право собственности, в качестве залога или передавать кредиторам права собственности на него.
4. Обработка или модернизация товара, в отношении которого сохраняется наше право собственности, всегда выполняется для нас. При обработке или соединении товара, в отношении которого сохраняется наше право собственности, обработанное или соединенное изделие также будет имуществом с ограничениями в праве пользования. В случае соединения или обработки товара, на который сохраняется наше право собственности, с другими товарами, не являющимися нашей собственностью, мы приобретаем право собственности на новое изделие пропорционально фактурной стоимости товара, в отношении которого мы имеем право собственности, к фактурной стоимости другого использованного изделия на момент осуществления соединения или обработки. Возникающие таким образом права общей собственности считаются товарами, в отношении которых сохраняется наше право собственности, согласно этим условиям. Если наши товары объединяются или неразъемно соединяются с другими движимыми предметами в единое изделие, и другое изделие считается главным, то заказчик пропорционально доле участия передает нам общую долевую собственность, если ему принадлежит главное изделие. В вышеуказанных случаях заказчик уже сейчас передает нам свои права собственности на обработанные, соединенные или смешанные товары. Передача заменена тем, что заказчик хранит для нас обработанные, соединенные или смешанные изделия. На товар, возникший в результате обработки, использования и смешивания, распространяются те же положения, что и на товары, на которые сохраняется наше право собственности.
5. Заказчик имеет право в обычном порядке оформления переуступать товары, на которые сохраняется наше право собственности. Он уже сейчас переуступает нам причитающиеся ему в результате дальнейшего отчуждения суммы со всеми правами и в полном размере. Мы принимаем эту переуступку. Если заказчик отчуждает товар, на который сохраняется наше право собственности, – после обработки/соединения – вместе с не принадлежащим ему товаром, то он переуступает нам уже сейчас причитающиеся в результате отчуждения суммы в размере стоимости товара, на который сохраняется наше право собственности, со всеми побочными правами. Мы принимаем эту переуступку уже сейчас. Заказчик уполномочен взыскать причитающуюся сумму и после переуступки. Мы однако, оставляем за собой право самим взыскать задолженность, если заказчик надлежащим образом не выполнит свое платежное обязательство и задержит платеж или если имеются обоснованные сомнения в его платежеспособности и кредитоспособности. По нашему требованию нам должны быть сообщены размер уступленного требования, личность должника, а также прочие необходимые для взыскания долга данные; все соответствующие документы должны быть выданы нам на руки, а должник должен быть извещен о переуступке обязательств.
6. Право на дальнейшую обработку и переуступку прекращается при расторжении договора.
7. В обычные часы работы заказчика мы всегда имеем право входить в его служебные и производственные помещения для проверки наличия товара, в отношении которого сохраняется наше право собственности, а также вступить во владение товаром, в отношении которого сохраняется наше право собственности, если только заказчик не может апеллировать к праву собственности.

§ 7 Претензии, связанные с дефектами и неисправностями

1. Претензии заказчика, связанные с обнаруженными дефектами и неисправностями товара, могут быть признаны только в том случае, если он надлежащим образом выполнил свои обязанности, связанные с обследованием товара и представлением рекламации, которые предусмотрены § 377 Германского торгового уложения (HGB). В случае рекламации, представленной с нарушением предусмотренных сроков, и (или) оформленной ненадлежащим образом, товар считается принятым без рекламации.
2. При поставке товаров в случае обнаружения дефектов и неисправностей мы сначала по нашему усмотрению предоставляем гарантию путем устранения неполадок или осуществления новой поставки с целью замены некондиционного товара (устранение дефекта). Если устранить дефекты не удалось, заказчик может, на свое усмотрение, потребовать снижения цены, отказаться от договора или потребовать возмещения ущерба. При незначительных дефектах заказчик не имеет права на отказ от договора.
3. Определяющим для качества покупаемого товара является лишь описание изделия или подтверждение заказа изготовителем. Официальные высказывания, публикации или реклама изготовителя ни в какой мере не являются информацией о качестве, соответствующей договору.
4. Срок давности для предъявления рекламаций определяется в соответствии с § 438, абзац 1, № 2 Гражданского кодекса РФ (BGB), если не оговорены другие сроки.
5. Заказчик не имеет права переуступать претензии в связи с дефектами изделия.

§ 8 Ответственность

1. В соответствии с действующим законодательством мы несем ответственность, если заказчик предъявляет требования о возмещении ущерба, который вызван умыслом или грубой халатностью. В случае нарушения обязанностей, вызванных легкой неосторожностью, мы несем ответственность только за прогнозируемый, обычно возникающий ущерб. Мы не несем ответственности в случае нарушения обязанностей, вызванных легкой неосторожностью и касающихся не существенных для договора обязанностей, нарушение которых не угрожало выполнению договора. Это касается также случаев нарушения обязанностей нашими законными представителями или доверенными лицами.
2. Ответственность за нанесенный по собственной вине ущерб жизни или здоровью какого-либо лица, остается в силе (вне ограничения ответственности), это же касается и требований заказчика согласно Закону об ответственности за качество выпускаемой продукции.

§ 9 Заключительные положения

1. В отношении условий поставки и связанных с ними вопросов действует право Федеративной Республики Германии. Действие торгового права Объединенных Наций исключено.
2. Дополнительные договоренности и изменения должны быть составлены в письменной форме. Это же касается и отказа от формулировки об обязательности письменной формы изменений и дополнений.
3. Если в подтверждении заказа не указано иное, то местонахождение нашей фирмы является местом исполнения. Исключительным местом судопроизводства для всех спорных вопросов по договору является г. Билефельд (Германия).
4. В случае если отдельные положения договора, включая настоящие ОУЗТС, утратят силу полностью или частично, это никаким образом не отразится на действительности остальных положений.

Hörmann: качество без компромиссов



Hörmann KG Amshausen, Германия



Hörmann KG Antriebstechnik, Германия



Hörmann KG Brandis, Германия



Hörmann KG Brockhagen, Германия



Hörmann KG Dissen, Германия



Hörmann KG Eckelhausen, Германия



Hörmann KG Freisen, Германия



Hörmann KG Ichttershausen, Германия



Hörmann KG Werne, Германия



Hörmann Genk NV, Бельгия



Hörmann Alkmaar B.V., Нидерланды



Hörmann Legnica Sp. z o.o., Польша



Hörmann Beijing, Китай



Hörmann Tianjin, Китай

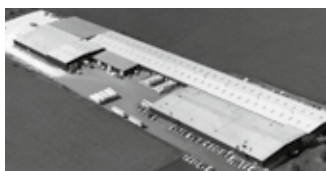

Hörmann LLC, Montgomery IL, США



Hörmann Flexon LLC, Burgettstown PA, США

Hörmann – единственный производитель на международном рынке, предлагающий «из одних рук» все основные строительные элементы, которые изготавливаются на высокоспециализированных предприятиях в соответствии с новейшими техническими достижениями. Имея широкую торговую и сервисную сеть в Европе и представительства в Америке и Китае, Hörmann является надежным поставщиком высококачественных строительных конструкций. Hörmann – качество без компромиссов.

ГАРАЖНЫЕ ВОРОТА
ПРИВОДЫ
ПРОМЫШЛЕННЫЕ ВОРОТА
ПЕРЕГРУЗОЧНЫЕ СИСТЕМЫ
ДВЕРИ
КОРОБКИ

