



# Гаражные ворота RollMatic

Гаражные рулонные ворота RollMatic, гаражные потолочные ворота RollMatic OD с приводами гаражных ворот 4-го поколения

**HÖRMANN**



## СОДЕРЖАНИЕ

- 6 Аргументы в пользу Hörmann
- 12 Внешний вид ворот
- 16 Цветовое оформление
- 20 Рулонные ворота RollMatic
- 25 Рулонные ворота наружного применения RollMatic
- 26 Потолочные ворота RollMatic OD
- 31 Боковые двери
- 32 Принадлежности для приводов
- 36 Размеры и технические данные для монтажа

Ворота, изображенные на иллюстрациях, частично имеют дополнительное оснащение и не всегда соответствуют стандартному исполнению.

Цвета и поверхности в каталоге могут отличаться от натуральных в связи с погрешностями полиграфической печати.

Авторские права защищены. Перепечатка, в т.ч. частичная, только с согласия издателя. Сохраняем за собой право на внесение изменений.

◀ Гаражные рулонные ворота цвета белого алюминия RAL 9006 и алюминиевая входная дверь Hörmann ThermoSafe, мотив 860 цвета белого алюминия RAL 9006

## Универсальность в применении

Рулонные ворота и потолочные ворота открываются вертикально, поэтому в гараже они занимают совсем немного места. Эта принципиальная особенность конструкции обеспечивает максимальное пространство как в самом гараже, так и перед ним. Такие ворота подходят для проемов любой формы: прямоугольных или скошенных, с сегментной или полукруглой аркой.

При установке гаражных рулонных ворот RollMatic область под потолком гаража остается свободной и может использоваться для установки ламп или дополнительных отсеков для хранения. Для гаражей с небольшой высотой перемычки или небольшими боковыми упорами ворота RollMatic поставляются также в качестве рулонных ворот наружного применения.

Решающим преимуществом гаражных потолочных ворот RollMatic OD является минимум необходимого места в зоне перемычки, что делает их идеальным решением для модернизации в стесненных условиях.





## «Доброе имя нужно заработать»

Август Хёрманн (August Hörmann)

Абсолютно в духе основателя фирмы марка Hörmann на сегодняшний день является гарантией превосходного качества. Благодаря 80-летнему опыту в области производства ворот и приводов, а также более чем 20 миллионам проданных изделий, семейное предприятие Hörmann в настоящее время является лидером по продажам ворот на европейском рынке. Поэтому, покупая гаражные рулонные ворота или потолочные ворота Hörmann, Вы можете быть уверены – Вы делаете правильный выбор.



## 1 Made in Germany

Все основные компоненты ворот и приводов компании Hörmann разрабатываются и производятся на собственных высокоспециализированных заводах, они **идеально согласованы друг с другом** и для Вашей безопасности **испытаны и сертифицированы** специальными независимыми институтами и организациями. Они изготавливаются в Германии в соответствии с системой управления качеством по DIN ISO 9001 и отвечают всем требованиям европейского стандарта 13241-1. Наряду с этим, наши высококвалифицированные сотрудники интенсивно работают над созданием новых изделий и совершенствованием выпускаемой продукции. В результате, наша запатентованная продукция не имеет аналогов на рынке.

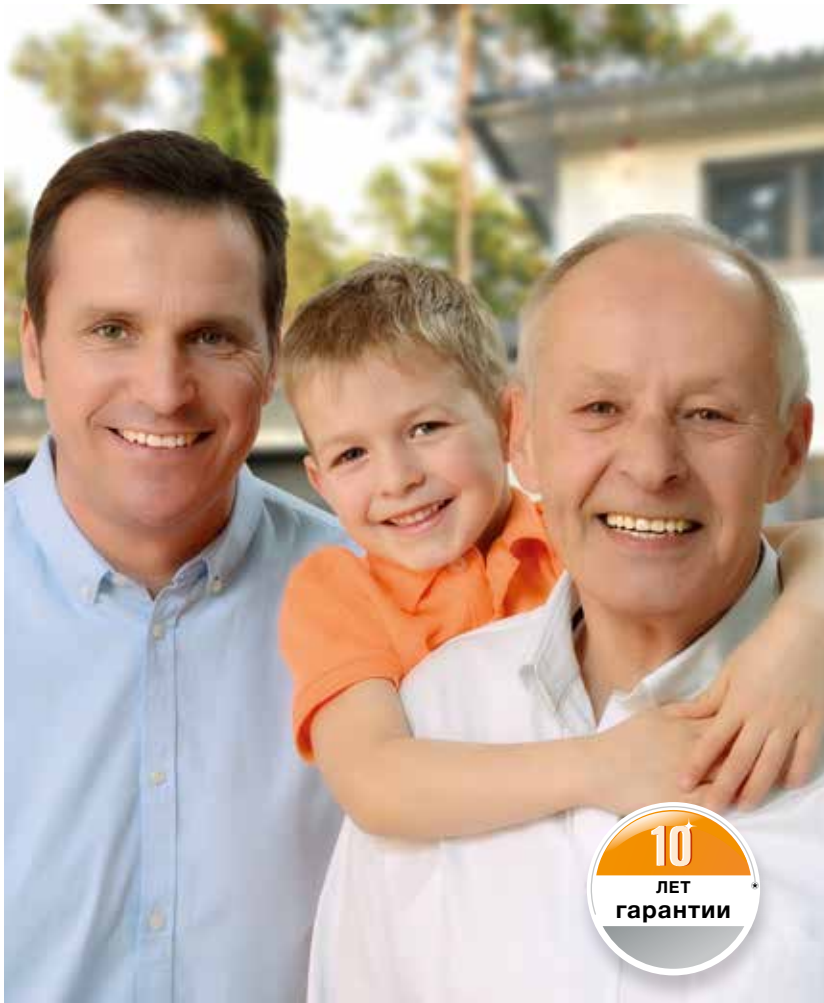

## 2 Фирменное качество на долгие годы

Длительные испытания изделий в реальных условиях гарантируют безупречное качество серийной продукции Hörmann. Именно поэтому, а также благодаря выдающимся техническим решениям и бескомпромиссному обеспечению качества, компания Hörmann предоставляет Вам **10-летнюю гарантию на все гаражные рулонные ворота RollMatic и гаражные потолочные ворота RollMatic OD, а также 5-летнюю гарантию на приводы Hörmann.\***

\* Подробные условия гарантии Вы найдете на сайте: [www.hoermann.com](http://www.hoermann.com)

## 3 Думая о будущем

Компания Hörmann подает хороший пример. Поэтому предприятие **на 100 % покрывает свое потребление энергии из экологически чистой электроэнергии**. Благодаря использованию вторсырья и внедрению «умной» и сертифицированной системы управления энергопотреблением, а также за счет почтовых пересылок, не обременяющих окружающую среду выбросами CO<sub>2</sub>, **ежегодно экономятся более 40000 тонн CO<sub>2</sub>**. И не в последнюю очередь компания Hörmann предлагает изделия для экологичного строительства.



## 4 Надежная система уравнивания ворот



Только у Hörmann

Гаражные рулонные ворота с системой пружин растяжения

**Встроенная в направляющие шины система уравнивания ворот** поддерживает привод при открывании и закрывании ворот и **минимизирует износ механизма привода**. Блоки многократных пружин и двойные проволочные тросы защищают полотно ворот от падения в любом положении. В случае необходимости аварийного открывания ворота легко можно открыть вручную. Специальную рукоятку для этого на рулонных воротах устанавливать не надо.

## 5 Надежная автоматика отключения

Благодаря серийной установке приводов с плавным пуском и плавным остановом ворота RollMatic работают бесшумно и в особенно щадящем режиме. Система уравнивания ворот и **надежная автоматика отключения** обеспечивают мгновенную остановку ворот при возникновении внезапных препятствий. Для еще большей безопасности и защиты мы рекомендуем установить бесконтактный световой барьер.





## 6 Компактные рулонные ворота

Рулонные ворота RollMatic – это лучший выбор, когда **область под потолком Вашего гаража должна оставаться свободной** или в Вашем гараже нет места для установки потолочных или секционных ворот. Полотно рулонных ворот **компактно наматывается в области перемычки** в проеме ворот, а пространство под потолком Вы можете использовать на Ваше усмотрение – для освещения или в качестве дополнительного места для хранения. Для гаражей с небольшими боковыми упорами ворота RollMatic поставляются также в качестве **рулонных ворот наружного применения для монтажа перед проемом**.



## 7 Компактные потолочные ворота

Для гаражей с **небольшой высотой перемычки** особенно хорошо подходят потолочные ворота RollMatic OD. Полотно ворот поднимается к потолку по узким направляющим шинам. Благодаря компактному монтажу привода сбоку, для ворот RollMatic OD требуется **всего 60 мм необходимого места в зоне перемычки**.



## 8 Безопасность, подтвержденная сертификатами



Только у Hörmann



Радиосистема BiSecur с обратной связью представляет собой **технология будущего** и служит для комфортного и надежного управления приводами гаражных и въездных ворот, приводами дверей, освещением и т.д. Благодаря разработанной компанией Hörmann сверхнадежной системе кодировки BiSecur со стабильным радиусом действия без помех Вы можете быть уверены в том, что никто не сможет скопировать Ваш радиосигнал. Данная технология испытана и сертифицирована экспертами по безопасности Рурского университета в Бохуме, а также других независимых контролирующих инстанций.



Посмотрите небольшой видеоролик «BiSecur – радиосистема с сертифицированной надежностью» на сайте [www.hoermann.ru/media](http://www.hoermann.ru/media)

## 9 Идеально согласованы

**Все приводы BiSecur, приемники и элементы управления на 100 % совместимы друг с другом.**

При помощи пульта ДУ или радиоуправляемого выключателя Вы можете простым нажатием на клавишу управлять не только Вашими гаражными и въездными воротами, но и замками входных дверей, дверными приводами и другими устройствами, оборудованными приемниками BiSecur. Элементы управления BiSecur пригодны также для приводов Hörmann с радиочастотой 868 МГц (2003–06/2012 годов изготовления) (запрос положения ворот невозможен).

**Серийный интерфейс HCP\* в приводах Hörmann SupraMatic 4 и ProMatic 4 открывает для Вас также другие возможности.** С его помощью все приводы гаражных и въездных ворот Hörmann можно легко объединять с внешними системами Smart Home.

\* HCP = Hörmann Communication Protocol (протокол передачи данных)



## 10 Удобная функция запроса положения ворот

**Вам больше не нужно выходить из дома в непогоду**, чтобы проверить, закрыты ли Ваши ворота. Нажав на клавишу, Вы по цвету светодиода на пульте ДУ HS 5 BS или на внутреннем клавишном выключателе FIT 5 BS узнаете о положении **Ваших потолочных ворот ворот OD**. При необходимости, Вы можете закрыть ворота повторным нажатием на клавишу\*. Более удобной и надежной системы управления воротами не существует.

\* Для управления без возможности наблюдения за воротами необходим дополнительный световой барьер.

## 11 Умное управление с помощью приложения

### Hörmann BlueSecur

Просто используйте Ваш смартфон как пульт ДУ. **С помощью нового приложения Hörmann BlueSecur App Вы можете комфортно управлять гаражными потолочными воротами RollMatic OD или входной дверью через Bluetooth\*\***. На смартфоны членов Вашей семьи Вы можете легко передать длительные или временные права пользования\*\*\*. Так у всех в Вашей семье всегда будет с собой на смартфоне собственный «ключ от ворот и дверей».

\*\* В комбинации с внутренним и/или опциональным приемником Hörmann Bluetooth

\*\*\* При определенных обстоятельствах может потребоваться покупка в AppStore или Google Play



Индикация на пульте ДУ HS 5 BS

- 1** Ворота открыты
- 2** Ворота закрыты

## Идеально подходят для Вашего дома

Для того чтобы ворота оптимально подошли архитектурному стилю Вашего дома, мы предлагаем рулонные ворота RollMatic и потолочные ворота RollMatic OD в различных исполнениях. Наиболее естественный внешний вид достигается с отделкой под дерево, на выбор – Decograin или Decopaint. Благородный внешний вид воротам придает отделка темно-серого цвета «антрацит металлик» Noir 2100 Sablé. Или Вы можете выбрать один из 12 цветов, предлагаемых по одинаковой цене. И, конечно же, у нас Вы найдете боковые двери, идеально подходящие к воротам по внешнему виду.

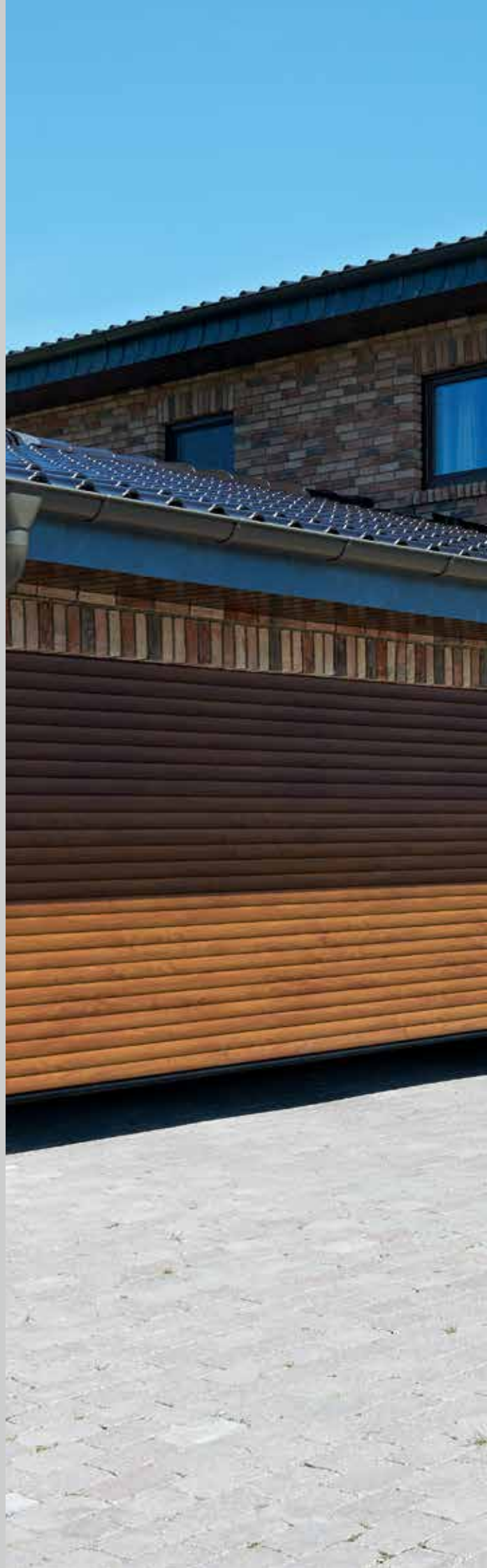



## ВНЕШНИЙ ВИД ВОРОТ

► Гаражные рулонные ворота и боковые двери белого цвета RAL 9016





▼ Рулонные ворота наружного применения светло-серого цвета RAL 7035



▲ Потолочные ворота RollMatic OD цвета серого антрацита RAL 7016

◀ Гаражные рулонные ворота белого цвета RAL 9016 и алюминиевая входная дверь Hörmann ThermoSafe мотив 413 белого цвета RAL 9016

## Гармоничный дизайн

По сравнению с гофрированными профилями, предлагаемыми другими производителями, гладкая поверхность алюминиевых профилей компании Hörmann выглядит современно и элегантно. К тому же, поверхность с высококачественным покрытием с внешней и внутренней стороны ворот легко очищается. У Hörmann Вы можете приобрести все элементы ворот, целиком окрашенные в выбранный Вами цвет, без надбавки к цене. Полотно ворот, направляющая шина, фальш-панель перемычки и кожух наматывающего вала внешне идеально подходят друг к другу. Для обеспечения плавного движения ворот полое пространство профиля равномерно заполнено твердым пенополиуретаном.

**Пожалуйста, обратите внимание:**

Все цвета указаны по образцу цветов карты RAL.

По причинам, связанным с погрешностями полиграфической печати, возможны отклонения от изображенных на рисунках цветов и вариантов поверхности. За консультацией обращайтесь, пожалуйста, к Вашему региональному дилеру компании Hörmann.

Все рулонные ворота Hörmann по своим техническим характеристикам и используемым л/к покрытиям соответствуют современному уровню техники. Места вдавливания и износ обусловлены особенностями конструкции и неизбежны. Они не оказывают отрицательного влияния на работу и срок службы рулонных ворот.



- 1** Вид профиля с внутренней стороны рулонных ворот внутреннего применения (см. со стр. 20) и потолочных ворот (см. со стр. 26), вид профиля с наружной стороны рулонных ворот наружного применения (см. со стр. 25)
- 2** Вид профиля с наружной стороны рулонных ворот внутреннего применения (см. со стр. 20) и потолочных ворот (см. со стр. 26), вид профиля с внутренней стороны рулонных ворот наружного применения (см. со стр. 20)



## 12 одинаковых по цене цветов



## Элементы остекления <sup>13</sup>

Благодаря остеклению в гараж проникает дневной свет. Элементы остекления из оргстекла расположены по всей длине профиля. Число таких элементов зависит от ширины ворот. Одни ворота могут быть оснащены максимум десятью профилями с остеклением.

## Вентиляционные решетки <sup>14</sup>

Вентиляция улучшает микроклимат в гараже и предотвращает возникновение плесени. Вентиляционные решетки из износостойкой пластмассы расположены по всей ширине профиля. Одни ворота могут быть оснащены максимум десятью профилями.

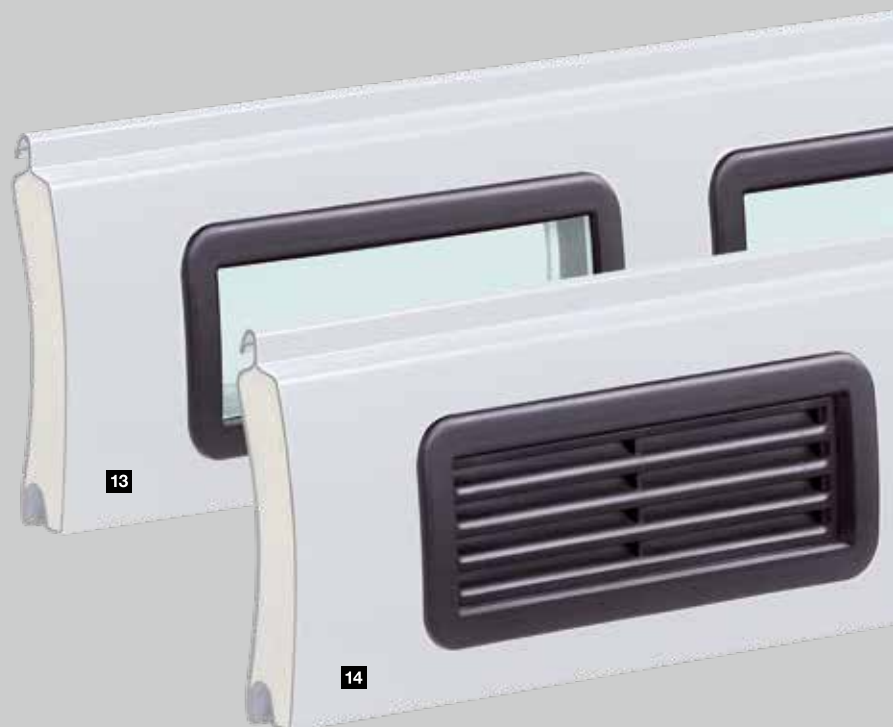

- 1** RAL 9016 Белый
- 2** RAL 9007 Цвет серого алюминия
- 3** RAL 9006 Цвет белого алюминия
- 4** RAL 9005 Черный
- 5** RAL 9001 Кремовый
- 6** RAL 8028 Коричневый
- 7** RAL 7035 Светло-серый
- 8** RAL 7016 Цвет серого антрацита
- 9** RAL 6005 Цвет мха
- 10** RAL 5011 Стальной голубой
- 11** RAL 3003 Рубиново-красный
- 12** RAL 1015 Цвет светлой слоновой кости

# Поверхность Decograin

Такие варианты отделки поверхности Decograin, как Golden Oak и Rosewood, выглядят особенно привлекательно благодаря достоверной имитации структуры дерева. Благодаря специальной износостойкой защите поверхности покрытие профилей в виде устойчивой к ультрафиолетовому излучению синтетической пленки долго сохраняется. Рулонные ворота наружного применения не поставляются с поверхностью Decograin.



**Пожалуйста, обратите внимание:**

По причинам, связанным с погрешностями полиграфической печати, возможны отклонения от изображенных на рисунках цветов и вариантов поверхности. За консультацией обращайтесь, пожалуйста, к Вашему региональному дилеру компании Hörmann.

## Рулонные ворота RollMatic

**Монтаж в проем**

Профиль и направляющие шины с поверхностью Decograin, фальш-панель перемычки окрашивается в основной цвет декоративной отделки, дополнительная фальш-панель перемычки поставляется с отделкой Decograin (см. стр. 24).

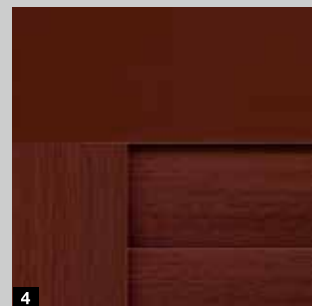
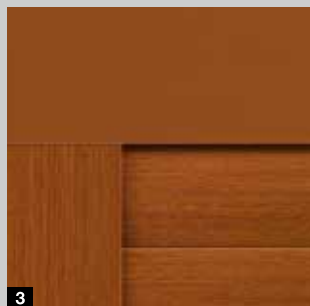

## Рулонные ворота RollMatic

**Монтаж за проемом**

Профиль с декоративной отделкой поверхности Decograin, фальш-панель перемычки и направляющие шины окрашиваются в основной цвет декоративной отделки

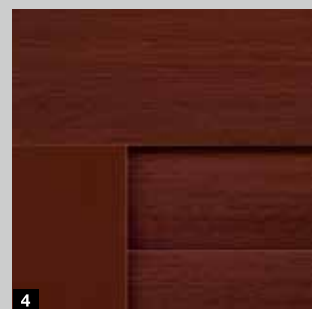
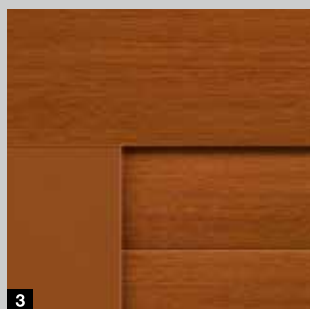

## Потолочные ворота RollMatic OD

**Монтаж в проем или за проемом**

Профиль с декоративной отделкой поверхности Decograin, фальш-панель перемычки и направляющие шины окрашиваются в основной цвет декоративной отделки

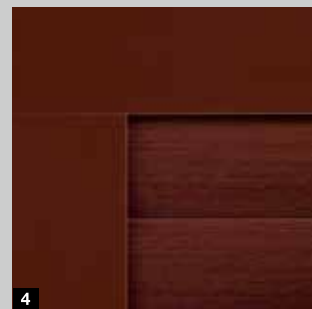
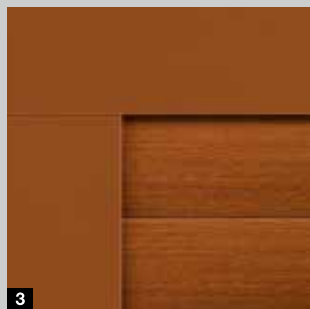

- 1 Вид профиля с внутренней стороны ворот, коричневого цвета
- 2 Вид профиля с наружной стороны ворот, с поверхностью Decograin Golden Oak
- 3 Decograin Golden Oak
- 4 Decograin Rosewood

# Поверхность Decopaint

Варианты декоративной отделки Decopaint Golden Oak и Rosewood представляют собой выгодную по цене альтернативу декоративной поверхности Decograin. Профили с внутренней и внешней стороны окрашиваются под цвет натурального дерева. При выборе цвета Noir 2100 Sablé поверхность имеет благородное л/к покрытие антрацитового цвета с металлическим блеском.



## Рулонные ворота RollMatic / Потолочные ворота RollMatic OD

Профиль с декоративной отделкой поверхности Decopaint, фальш-панель перемычки и направляющие шины окрашиваются в основной цвет декоративной отделки

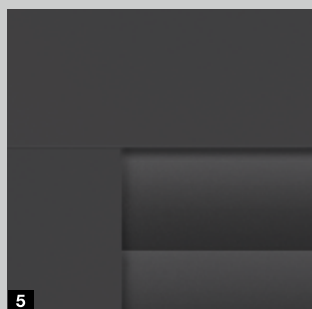
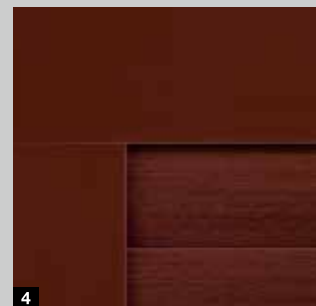
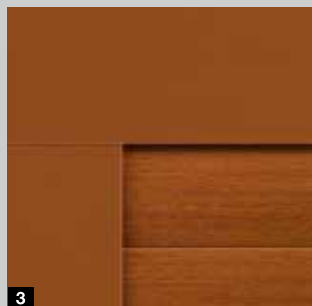

- 1 Вид профиля с внутренней стороны рулонных ворот внутреннего применения (см. со стр. 20) и потолочных ворот (см. со стр. 26), вид профиля с наружной стороны рулонных ворот наружного применения (см. со стр. 25) с декоративной отделкой поверхности Decopaint Golden Oak
- 2 Вид профиля с наружной стороны рулонных ворот внутреннего применения (см. со стр. 20) и потолочных ворот (см. со стр. 26), вид профиля с внутренней стороны рулонных ворот наружного применения (см. со стр. 25) с декоративной отделкой поверхности Decopaint Golden Oak
- 3 Decopaint Golden Oak
- 4 Decopaint Rosewood
- 5 Noir 2100 Sablé «антрацит металл»

## Все детали идеально подходят друг к другу



Рулонные ворота RollMatic радуют многообразием усовершенствованных деталей с одной только целью: обеспечить Вам безопасность и комфорт. Начиная с простейшей техники монтажа и заканчивая усовершенствованными запатентованными технологиями безопасности, эта идея пронизывает все аспекты продукции Hörmann.





**2**  
Только у Hörmann

Система пружин растяжения

### 1 Хорошо защищенный наматывающий вал

Серийно поставляемый кожух наматывающего вала практически полностью исключает возможность захватывания в рулон ворот. Когда ворота открыты, он также защищает полотно от повреждений и загрязнений. Кожух поставляется окрашенным в цвет ворот, в том числе и для ворот с поверхностью Decograin. Для ворот с поверхностью Decopaint кожух поставляется в том же цвете.

### 2 Система пружин растяжения с применением технологии «пружина в пружине»

Рулонные ворота RollMatic от компании Hörmann с двойными пружинами растяжения и двойными проволочными тросами предохраняют полотно ворот от падения при любом положении ворот. Запатентованная система «пружина в пружине» и прозрачный защитный кожух предотвращают отскок сломавшейся пружины в сторону и, соответственно, позволяют избежать травм.



**3**  
Только у Hörmann

Износостойкие кольца подшипников

### 3 Износостойкие кольца подшипников

Благодаря тому, что кольца подшипников изготовлены из износостойких материалов, от них остается гораздо меньше следов на верхних профилях полотна ворот.



### 4 Серийно поставляемые ветровые крюки

Рулонные ворота Hörmann RollMatic выдерживают высокую ветровую нагрузку (до класса ветровой нагрузки 4). Серийно поставляемые ветровые крюки на концах профилей надежно удерживают полотно ворот в направляющих. Дополнительным преимуществом является более надежная защита от взлома.

### 5 Простой монтаж

Рулонные ворота RollMatic монтируются быстро и легко специализированными фирмами-партнерами компании Hörmann. Боковые направляющие шины, фальш-панель перемычки и привод крепятся к стене гаража и к перемычке. После этого полотно ворот при помощи ремней и привода надевается на наматывающий вал и закрепляется на нем.

### Диапазон размеров

Макс. ширина 6000 мм  
Макс. высота 3100 мм



Серийно с приводом – устанавливается вне кожуха для удобства проведения технического обслуживания

- Серийно с 4-клавишным пультом ДУ HSE 4 BS
- Регулируемое автоматическое закрывание\*\*
- Серийное устройство аварийной деблокировки с помощью тягового троса
- Автоматика отключения немедленно останавливает работу ворот при возникновении препятствий
- Функции плавного пуска и плавной остановки обеспечивают бесшумный плавный ход и увеличивают срок службы Ваших ворот
- Незначительный расход электроэнергии

## Блок управления

- Отдельный корпус с клавишами управления
- Встроенное освещение



Серийный пульт ДУ HSE 4 BS, структурная отделка поверхности, черного цвета, с пластмассовыми колпачками



### Серийный привод

Приемник Bluetooth	-
Подключение шины HCP	-
Рабочие циклы, в день / в час	25 / 10
Тяговое и нажимное усилие	650 Н
Пиковое усилие	800 Н
Макс. скорость открывания	11 см/с

\* Подробные условия гарантии Вы найдете на сайте: [www.hoermann.com](http://www.hoermann.com)

\*\* Необходим световой барьер



**Только у Hörmann**

Система пружин растяжения

## Дополнительное оснащение

Дополнительное оснащение: устройство аварийной деблокировки снаружи **1**

Для гаражей без второго входа мы рекомендуем устройство аварийной деблокировки, чтобы открыть гаражные ворота снаружи в экстренной ситуации (например, при перебоях в электроснабжении).

Дополнительное оснащение: аварийный аккумулятор **2**

Данный аварийный источник питания позволит Вам использовать ворота даже в случае отсутствия электроснабжения в течение макс. 18 часов и 5 рабочих циклов ворот. В нормальных условиях эксплуатации аварийный аккумулятор заряжается автоматически.

Звуковая аварийная сигнализация **3**

Пронзительный звуковой сигнал громкостью в 110 дБ (А) отпугнет непрошенных гостей.

Ворота с управлением и запиранием вручную

Благодаря пружинному компенсатору (пружины растяжения) гаражные рулонные ворота Hörmann легко открываются и закрываются вручную как изнутри, так и снаружи. Снаружи – при помощи ручки **4**, изнутри - благодаря цепной тяге **5**. Рулонные ворота с ручным управлением запираются механически как при помощи внутренней и наружной ручки, так и на замок. При запирании мощные металлические штыри заходят в направляющие шины ворот слева и справа.

## Дополнительное оснащение

### Скошенный напольный профиль

Техническое решение для монтажа на покато́й местности: скошенный напольный замыкающий профиль из алюминия компенсирует разность высот (до 300 мм) по всей ширине ворот. Профиль легко монтируется. Он просто прикручивается к полотну ворот.

Замыкающий профиль поставляется серийно с порошковым покрытием черного цвета (по образцу RAL 9005). По желанию заказчика замыкающий профиль может быть окрашен **1** в цвет ворот.



### Дополнительная фальш-панель перемычки

Дополнительная фальш-панель **2** придает устойчивость фальш-панели перемычки при монтаже в проем или за проемом, когда фальш-панель перемычки видна в проеме. Она образует единую гармоничную линию без видимых монтажных отверстий. Дополнительная фальш-панель перемычки поставляется с поверхностью в цвет ворот или с отделкой Decograin.



### Компенсационный комплект для монтажа

При наличии неровных стен для выполнения монтажа ворот заподлицо пригодится компенсационный комплект для монтажа **3**. Это особенно удобно при проведении ремонтных работ или при деревянной облицовке гаража.

Более подробную информацию Вы найдете в технических данных для монтажа на сайте [www.hoermann.ru](http://www.hoermann.ru)







## Рулонные ворота наружного применения

Техническое решение для монтажных ситуаций без внутреннего упора

Для гаражей с небольшой высотой перемычки и/или небольшими боковыми упорами ворота RollMatic поставляются также в качестве рулонных ворот наружного применения для монтажа перед проемом. Рулонные ворота наружного применения поставляются в комплекте с оптимально согласованным приводом. Для создания единого гармоничного дизайна направляющие шины и кожух полотна ворот поставляются в том же цвете, что и ворота, а в случае поверхности Decoraint – окрашиваются в основной цвет этой декоративной отделки.



### 1 Возможность разного расположения привода

В зависимости от условий монтажа привод рулонных ворот наружного применения может быть установлен, по выбору заказчика, слева или справа. В этом месте кожух наматывающего вала шире на 100 мм, таким образом, он полностью закрывает собой привод, защищая его от непогоды и «незваных гостей».



### 2 Кожух пружин растяжения со смотровыми окошками

Через смотровые окошки на кожухе пружин растяжения Вы можете проверить исправность пружин и направляющего элемента троса. Это гарантия полной безопасности даже по прошествии многих лет.

### 3 Безопасная деблокировка

С помощью ручной тяги можно легко и удобно разблокировать привод, находясь внутри гаража. Таким образом, Вы можете открыть Ваши ворота вручную, например, при отключении электричества. По желанию заказчика безопасная деблокировка в запираемом корпусе поставляется также и для монтажа на наружной стене. Более подробную информацию Вы найдете на стр. 23.

## Компактные гаражные ворота – идеальное решение для модернизации



Плоская конструкция потолочных ворот RollMatic OD позволяет установить их там, где для монтажа совсем мало места.





### 1 Плавный ход ворот

Полотно ворот плавно и бесшумно перемещается под потолок на сдвоенных ходовых роликах. Узкие направляющие шины из алюминия соединяются при помощи прочных угловых поворотных элементов с небольшими радиусами. Благодаря такой компактной конструкции для потолочных ворот RollMatic OD требуется переключатель размером всего 60 мм.

### 2 Хорошая изоляция

Благодаря новым откидывающимся роликодержателям специальной формы ворота в области переключателя практически полностью закрыты. Эластичное манжетное уплотнение в зоне переключателя и щеточные уплотнения в направляющих шинах обеспечивают защиту от ливней (класс 2). Гибкий напольный профиль из EPDM (этиленпропиленового каучука) выравнивает неровности пола и герметично уплотняет нижнюю кромку ворот.

### 3 Встроенная система уравнивания ворот

Блоки многократных пружин растяжения оптимально уравнивают полотно ворот в любом его положении. Таким образом удастся минимизировать износ механизма привода, что в комбинации с автоматикой отключения привода обеспечивает надежную эксплуатацию ворот. Встроенное улавливающее устройство дополнительно предохраняет ворота от падения в случае возможного обрыва троса.

### 4 Компактный монтаж привода

Шины привода могут по выбору заказчика устанавливаться на правой или на левой горизонтальной направляющей шине. Благодаря компактной конструкции дополнительного места в зоне переключателя не требуется. (На рис. изображен опциональный привод SupraMatic)

### Варианты монтажа

Вертикальные направляющие шины и фальш-панель переключателя серийно поставляются в цвет ворот. Благодаря этому ворота можно частично или полностью устанавливать в проеме.

### Диапазон размеров

Макс. ширина 3500 мм  
Макс. высота 3000 мм

Более подробную информацию Вы найдете на стр. 38 / 39.

# SupraMatic 4

## Supra-быстрое открывание ворот и умные дополнительные функции

- На 40 % более высокая скорость открывания\* до 20 см/с
- Умное управление с помощью приложения Hörmann BlueSecur App ■ **НОВИНКА**
- Удобное проветривание гаража
- В 3 раза более яркое светодиодное освещение\*
- Очень простое программирование благодаря двойному 7-сегментному дисплею
- Крышка привода из высококачественной нержавеющей стали
- Связь с системами Smart Home через серийный интерфейс HCP
- Низкий расход электроэнергии в режиме Stand-by – менее 1 Ватта

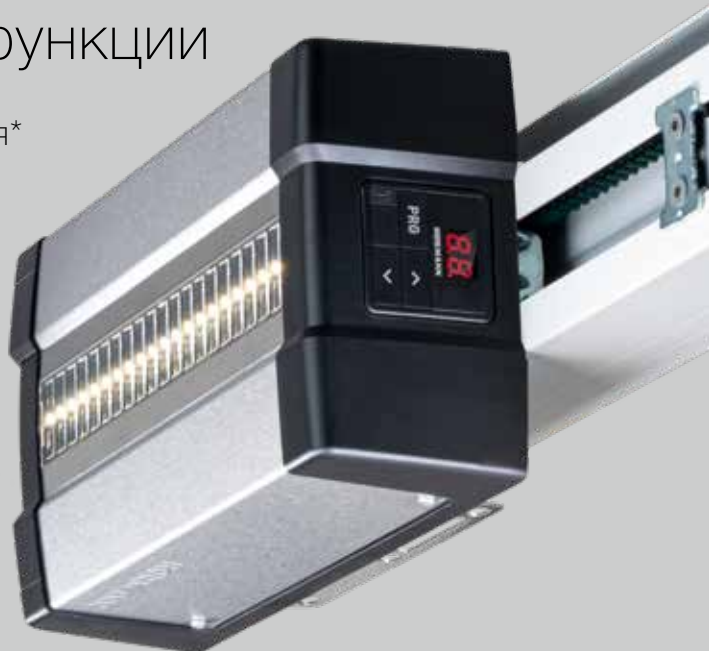

### BiSecur

Серийный 4-клавишный пульт ДУ HSE 4 BS со структурной поверхностью черного цвета, с хромированными колпачками

Приводы для гаражных ворот	SupraMatic E ■ <b>НОВИНКА</b>
Приемник Bluetooth	встроенный, с возможностью включения и отключения
Подключение шины HCP	встроено
Рабочие циклы, в день / в час	25 / 10
Тяговое и нажимное усилие	650 Н
Пиковое усилие	800 Н
Макс. скорость открывания	20 см/с
Освещение	20 светодиодов

\* По сравнению с приводом ProMatic серии 3

### Hörmann BlueSecur

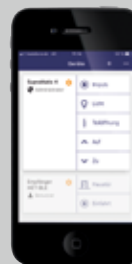

Серийный приемник Bluetooth для управления с помощью приложения Hörmann BlueSecur App на смартфоне

# ProMatic 4

## Выгодное по цене качество премиум-класса

- На 20 % более высокая скорость открывания\* до 17 см/с
- Удобное проветривание гаража
- В 2 раза более яркое светодиодное освещение\*
- Связь с системами Smart Home через серийный интерфейс HCP
- Низкий расход электроэнергии в режиме Stand-by – менее 1 Ватта



**BiSecur**

Серийный 4-клавишный пульт ДУ HSE 4 BS со структурной поверхностью черного цвета, с пластмассовыми колпачками

Приводы для гаражных ворот	ProMatic 4 ■ НОВИНКА
Приемник Bluetooth	опция (HET-BLE)
Подключение шины HCP	встроено
Рабочие циклы, в день / в час	25 / 10
Тяговое и нажимное усилие	600 Н
Пиковое усилие	750 Н
Макс. скорость открывания	17 см/с
Освещение	10 светодиодов

## Дополнительное оснащение

Аварийный аккумулятор HNA для приводов гаражных ворот ProMatic и SupraMatic **1**

Предназначен для подачи аварийного питания при сбоях напряжения в сети до 18 часов и максимум 5 циклов работы ворот. Аварийный аккумулятор заряжается в нормальных условиях эксплуатации.

Устройство аварийной деблокировки **2**

В гаражах без второго входа мы рекомендуем использовать дополнительный замок аварийной деблокировки. С помощью незаметного круглого цилиндра (не может быть встроен в домовую систему запирающих устройств) Вы можете разблокировать Ваши гаражные ворота и без проблем открыть их в экстренной ситуации.

Фальш-панели для ремонта **3**

С опциональными фальш-панелями для ремонта ворота устанавливаются в проеме и при этом закрывают некрасивые швы и стыки в области перемычки и откосов. Таким образом, необходимость в кирпичных и штукатурных работах отпадает.

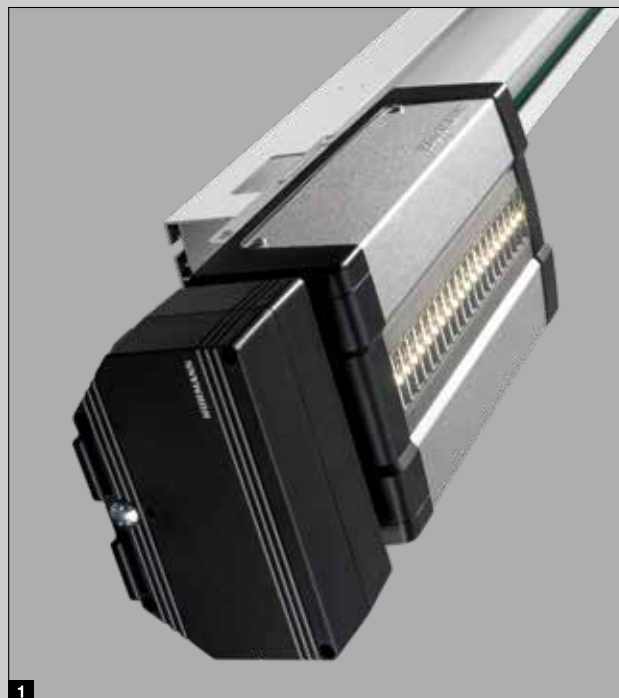

**1**



**2**

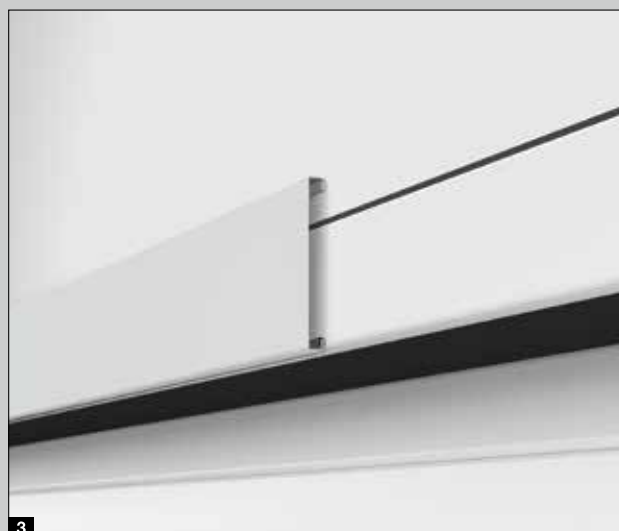

**3**

# Подходящая боковая дверь для любых ворот RollMatic

Боковые двери Hörmann не стоят на задворках. Ведь гармоничный дизайн создается только в том случае, если дверь идеально подходит к воротам. Поэтому приобрести боковую дверь NT 60 можно в любом исполнении и любого цвета. При этом идеальным обрамлением для заполнения двери является высококачественная алюминиевая рамная конструкция в 60 мм; она серийно закрепляется при помощи штапиков остекления.



Вид снаружи



Вид изнутри с серийной петлей



Оptionальная скрытая петля для элегантного внешнего вида двери ■ **НОВИНКА** с января 2020



Серийный гарнитур нажимных ручек

Более подробную информацию Вы найдете на стр. 40 / 41.

## Для еще большего комфорта

Принадлежности для приводов Hörmann поражают инновационностью технических свойств, эксклюзивностью дизайна и 100-процентной совместимостью. Это идеальное сочетание для всех, кто ценит совершенство.

Вы хотите создать для себя максимальный комфорт?

В таком случае у нас есть подходящий элемент управления, который удовлетворит всем пожеланиям и потребностям: элегантный пульт дистанционного управления, стационарный радиоуправляемый выключатель или радиоуправляемый внутренний клавишный выключатель привлекательной формы — выбирайте, что Вам по душе.









**Пульт дистанционного управления HS 5 BS**

4 функции + клавиша запроса положения ворот,

- 1** Лакированная поверхность, черная или белая
- 2** Структурная отделка поверхности, черная



**Пульт ДУ HS 4 BS**

4 функции,

- 3** Структурная отделка поверхности, черная

**Пульт ДУ HS 1 BS**

1 функция,

- 4** Структурная отделка поверхности, черная

**Пульт ДУ HSE 1 BS**

1 функция,

- вкл. ушко для брелока
- 5** Структурная отделка поверхности, черная



**Пульт ДУ HSE 4 BS**

4 функции,

- вкл. ушко для брелока
- 6** Структурная отделка поверхности, черная, с хромированными или пластмассовыми колпачками



**Пульт ДУ HSE 2 BS**

2 функции,

вкл. ушко для брелока

- 7** Лакированная поверхность, черная или белая
- 8** Лакированная поверхность, зеленая, лиловая, желтая, красная, оранжевая
- 9** Варианты отделки: серебристый, карбон, корень дерева темного тона

(на рис. слева направо)



**10 Пульт ДУ HSD 2-A BS**

Корпус под алюминий,  
2 функции, можно  
использовать как брелок

**11 Пульт ДУ HSD 2-C BS**

Блестящий хромированный  
корпус, с 2-мя функциями,  
можно использовать как  
брелок



**12 Пульт ДУ HSP 4 BS**

С 4-мя функциями,  
с блокировкой передатчика,  
вкл. кольцо под ключи



**13 Пульт ДУ HSZ 1 BS**

С 1-ой функцией,  
для помещения в отсек  
прикуривателя автомобиля

**14 Пульт ДУ HSZ 2 BS**

С 2-мя функциями,  
для помещения в отсек  
прикуривателя автомобиля



**15 Радиуправляемый  
внутренний клавишный  
выключатель FIT 2-1 BS**

Для 2-х функций,  
возможность подключения  
макс. 2 элементов управления  
через кабель, например,  
выключателей с ключом



**16 Радиуправляемый  
кодовый замок  
FCT 3 BS ■ НОВИНКА**

3 функции,  
клавиши с подсветкой,  
возможен монтаж под  
штукатурку и на штукатурку



**17 Радиуправляемый  
кодовый замок  
FCT 10 BS ■ НОВИНКА**

10 функций,  
клавиши с подсветкой,  
с откидной крышкой,  
возможен монтаж под  
штукатурку и на штукатурку



**18 Радиуправляемый  
детектор отпечатков пальцев  
FFL 25 BS ■ НОВИНКА**

2 функции,  
до 25 отпечатков пальцев,  
с откидной крышкой,  
возможен монтаж под  
штукатурку и на штукатурку



**Выключатель с ключом  
19 STAP 50**

**20 STUP 50**  
Для монтажа под штукатурку  
и на штукатурку, включая  
3 ключа

# ГАРАЖНЫЕ РУЛОННЫЕ ВОРОТА ROLLMATIC: РАЗМЕРЫ И ТЕХНИЧЕСКИЕ ДАННЫЕ ДЛЯ МОНТАЖА

Рулонные ворота внутреннего применения

Монтаж за проемом, вид со стороны упора

Рулонные ворота внутреннего применения

Монтаж в проем, вид изнутри

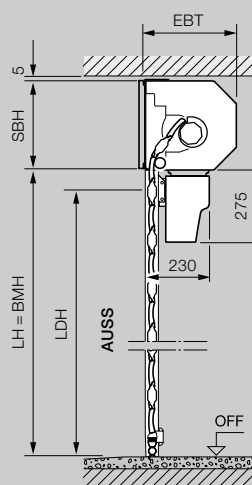
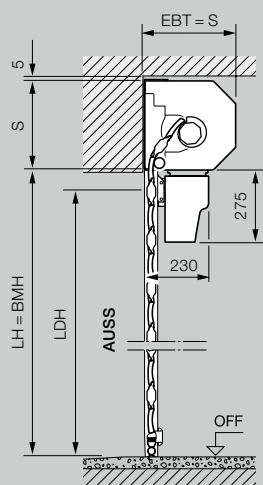
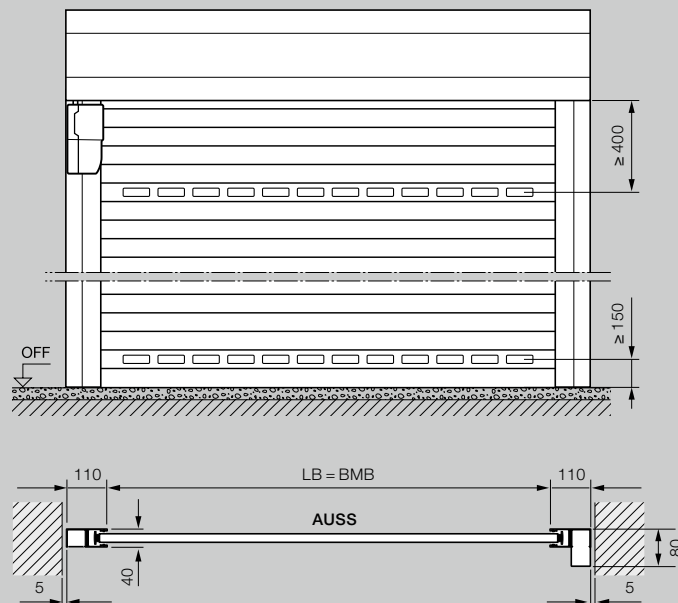
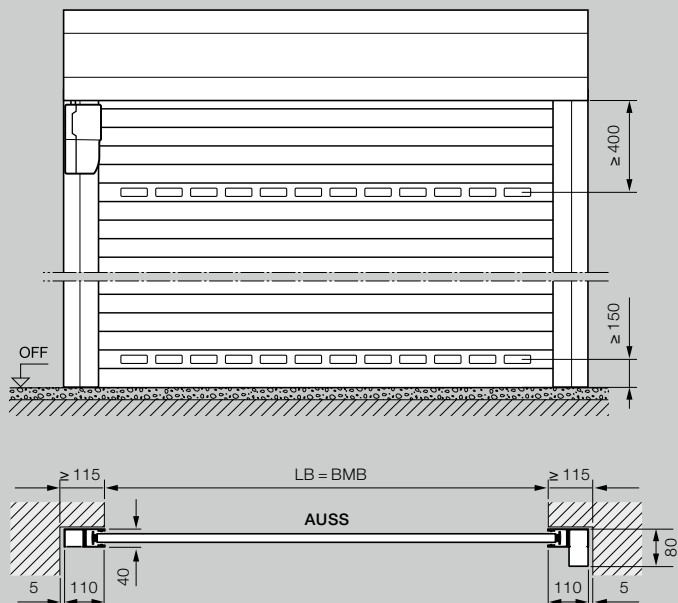

Диапазон размеров рулонных ворот внутреннего применения и рулонных ворот наружного применения

Высота в свету (LH)	1000	1250	1500	1750	1900	2000	2250	2500	2750	3000	3250	3500	3750	4000	4250	4500	4750	5000	5250	5500	5750	6000	
3100																							
3000																							
2875																							
2750																							
2675																							
2625																							
2500																							
2375																							
2250																							
2125																							
2000																							
1800																							
1600																							

- Руллонные ворота внутреннего применения
- Руллонные ворота наружного применения

## Рулонные ворота наружного применения

Монтаж перед проемом, вид со стороны упора

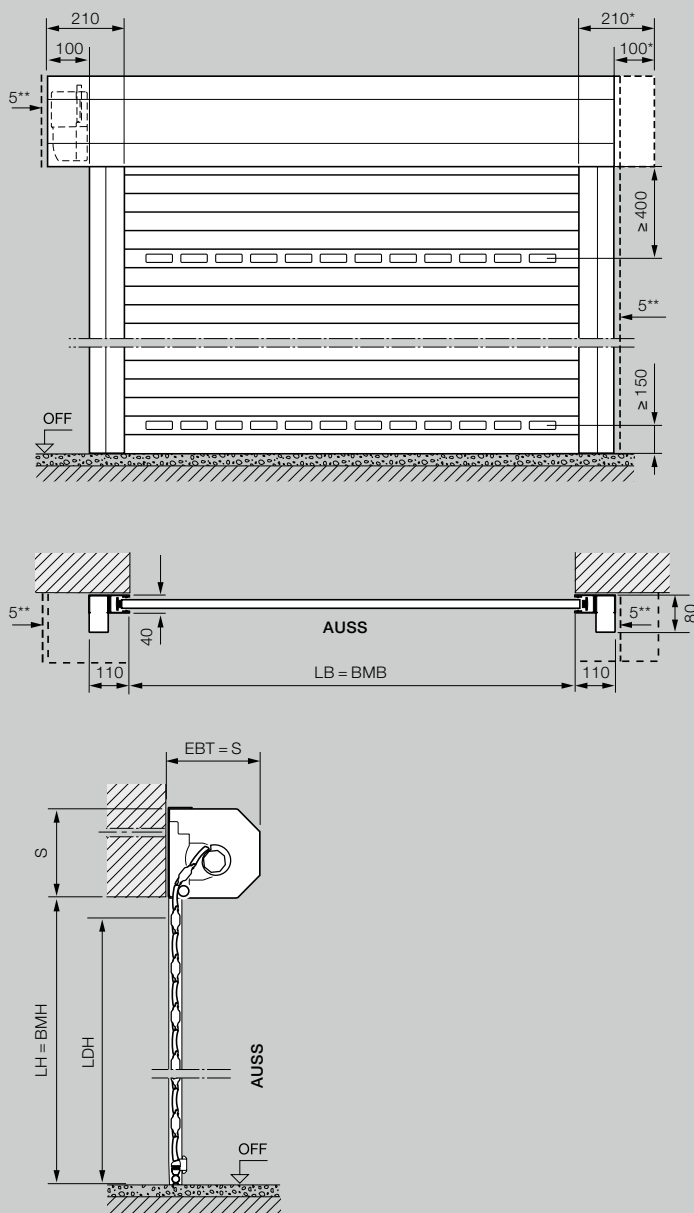

## Пояснения

BMB	Заказной размер – ширина
BMH	Заказной размер – высота
LB	Ширина в свету
LH	Высота в свету
LDB	Ширина проезда в свету
LDH	Высота проезда в свету
RAMB	Наружный размер рамы, ширина
RAMH	Наружный размер рамы, высота
EBT	Глубина монтажа
S	Необходимое место в зоне перемычки
SBH	Дополнительная фальш-панель в зоне перемычки, высота
OFF	Уровень готового пола
AUSS	Снаружи

### Глубина монтажа EBT

Ворота высотой до 2300 мм 290 мм  
Ворота высотой от 2301 мм 335 мм

### Необходимое место в зоне перемычки S / Дополнительная фальш-панель в зоне перемычки SBH

Ворота высотой до 2300 мм 290 мм  
Ворота высотой от 2301 мм 335 мм

### Высота проезда в свету LDH / Ширина проезда в свету LDB

Высота (с приводом)	LH – 60 мм
Высота (с ручным управлением)	LH – 125 мм
Ширина	LB

Необходимое пространство сбоку 115 мм

### Необходимое пространство сбоку

Рулонные ворота наружного применения, сторона привода 215 мм

### Классы ветровой нагрузки

Ширина ворот до 3000 мм	класс 5
Ширина ворот до 3500 мм	класс 4
Ширина ворот до 4500 мм	класс 3
Ширина ворот от 4500 мм	класс 2

Защита от атмосферных осадков класс 2

\* Для создания гармоничного внешнего вида кожух полотна ворот можно заказать с симметричными выступами с двух сторон!

\*\* Расстояние до фальш-панели перемычки / направляющей шины мин. 5 мм

# ПОТОЛОЧНЫЕ ВОРОТА ROLLMATIC OD: РАЗМЕРЫ И ТЕХНИЧЕСКИЕ ДАННЫЕ ДЛЯ МОНТАЖА

## Потолочные ворота

Монтаж за проемом, вид со стороны упора

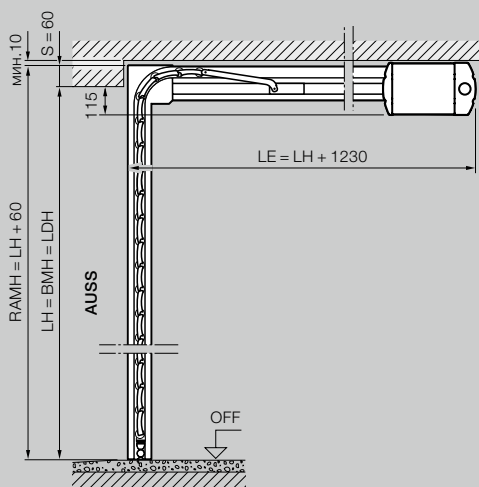
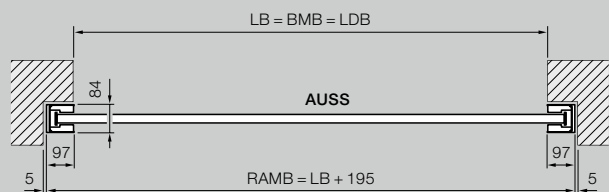
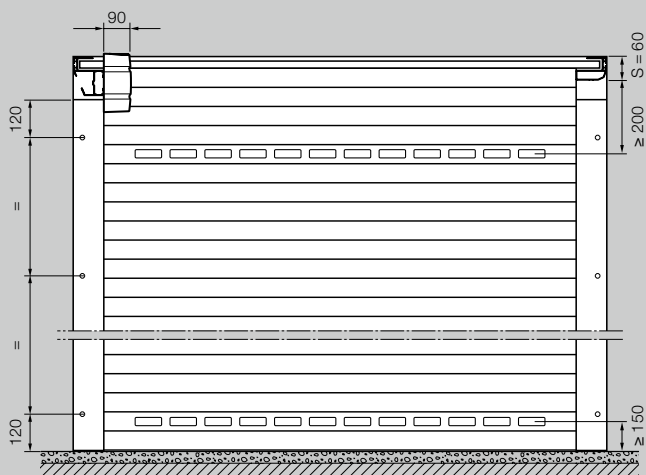

## Потолочные ворота

Монтаж в проем, вид изнутри

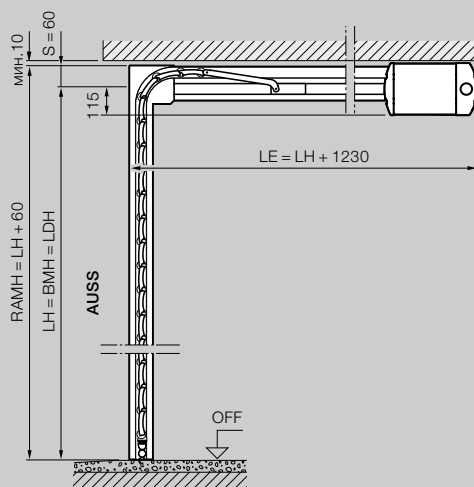
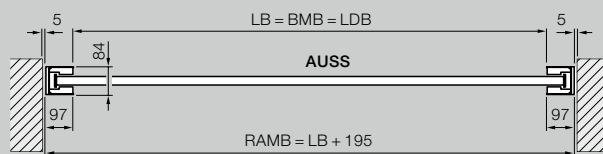
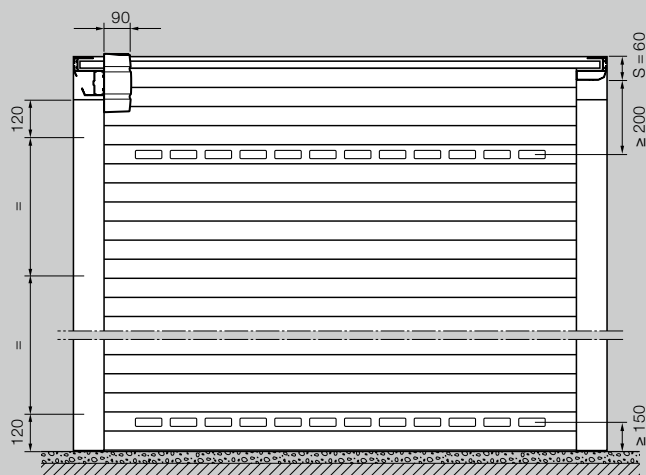

Диапазон размеров потолочных ворот RollMatic OD\*

Высота в свету (LH)	3000									
	2875									
	2750									
	2625									
	2500									
	2375									
	2250									
	2125									
	2000									
	1875									
1700										
	1250	1500	1750	2000	2250	2500	2750	3000	3250	3500
	Ширина в свету (LB)									

\* Для монтажа заподлицо в проеме с фальш-панелью 95:  
LB макс. 3150 мм, LH макс. 2700 мм

## Потолочные ворота

Монтаж заподлицо в проеме с фальш-панелью 95

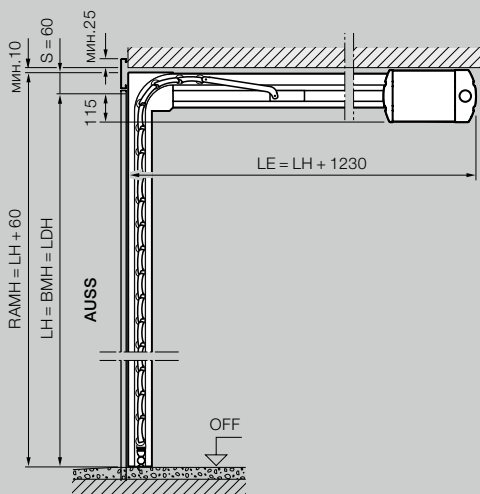
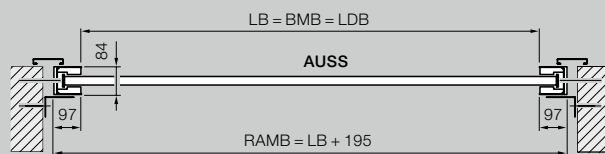
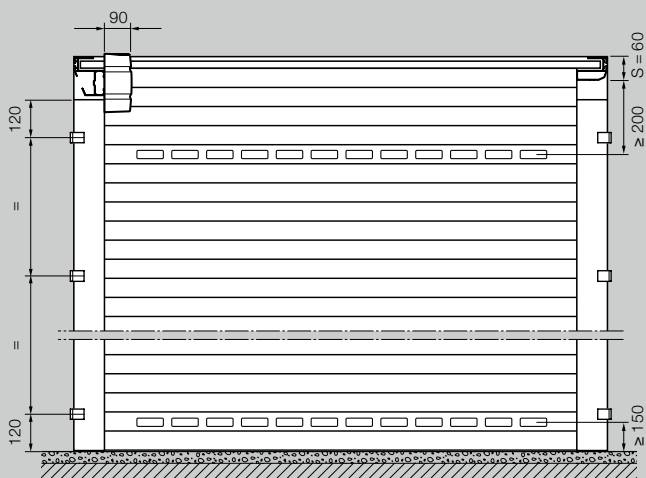

## Пояснения

BMB	Заказной размер – ширина
BMH	Заказной размер – высота
LB	Ширина в свету
LH	Высота в свету
LDB	Ширина проезда в свету
LDH	Высота проезда в свету
LMB	Проем стены в свету, ширина
RAMB	Наружный размер рамы, ширина
RAMH	Наружный размер рамы, высота
LE	Глубина захода с приводом
S	Необходимое место в зоне перемычки
OFF	Уровень готового пола
AUSS	Снаружи

**Необходимое пространство сбоку** 102 mm

**Класс ветровой нагрузки**  
 Ширина ворот до 3000 мм класс 3  
 Ширина ворот до 3500 мм класс 2

**Защита от атмосферных осадков** класс 2

# БОКОВАЯ ДВЕРЬ: РАЗМЕРЫ И ТЕХНИЧЕСКИЕ ДАННЫЕ ДЛЯ МОНТАЖА

Боковая дверь  
с блочной коробкой

Монтаж за проемом,  
открывается внутрь

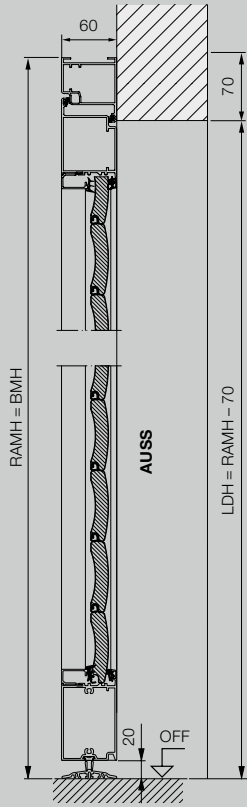

Боковая дверь  
с блочной коробкой

Монтаж в проем,  
открывается внутрь

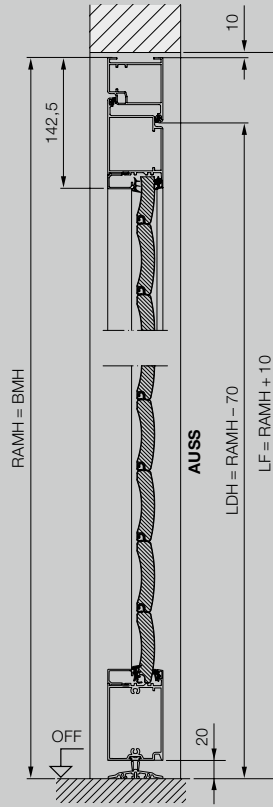

Боковая дверь  
с блочной коробкой

Монтаж в проем,  
открывается наружу

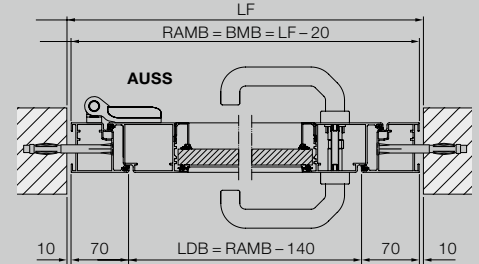
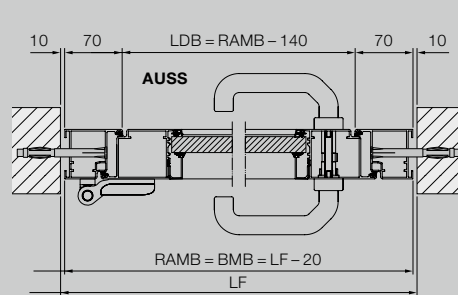
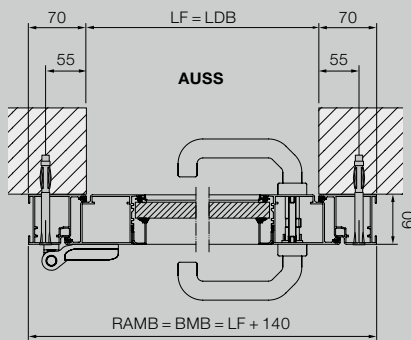
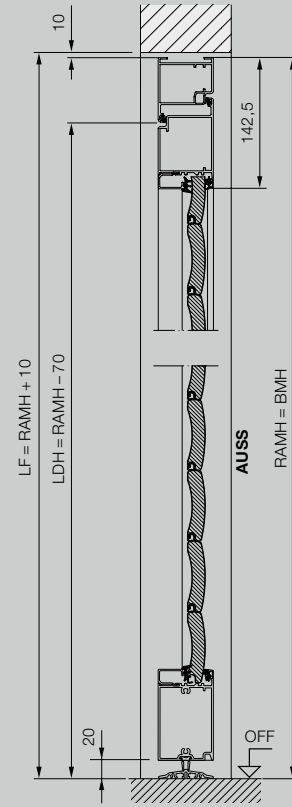



## Боковая дверь с угловой коробкой

Внутренний упор, дверь открывается внутрь

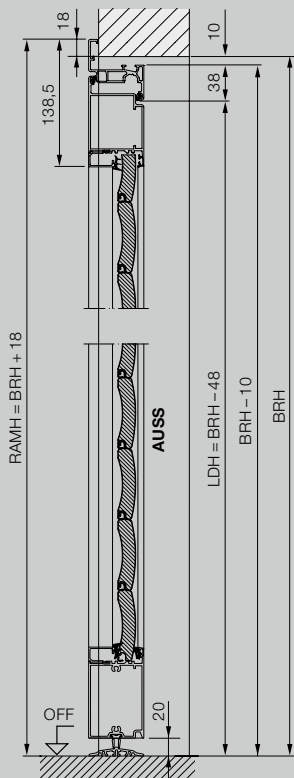

## Боковая дверь с угловой коробкой

Наружный упор, открывается наружу

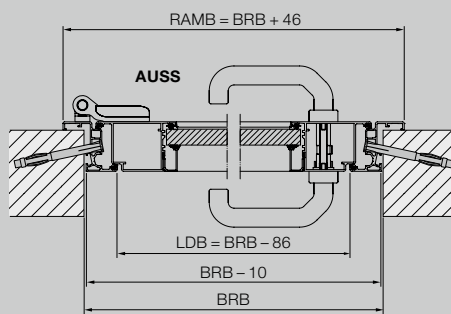
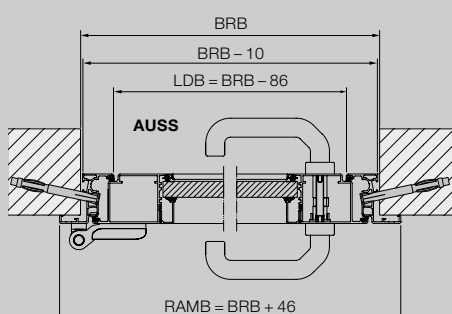
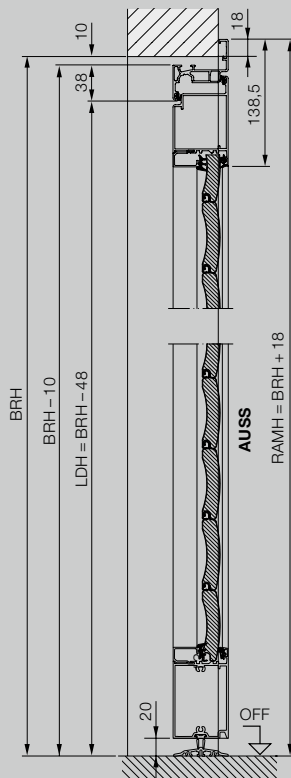

## Пояснения

BRB	Модульный строительный размер, ширина
BRH	Модульный строительный размер, высота
BMB	Заказной размер – ширина
BMH	Заказной размер – высота
LDB	Ширина прохода в свету
LDH	Высота прохода в свету
LF	Строительный размер проема в свету
RAMB	Наружный размер рамы, ширина
RAMH	Наружный размер рамы, высота
OFF	Уровень готового пола
AUSS	Снаружи

### Материал

Рама дверного полотна и коробка из экструдированных алюминиевых профилей, заполнение секциями, как у рулонных ворот. Расположение секций отличается, однако, от их расположения на гаражных рулонных воротах RollMatic. Остекление и вентиляционные решетки, как у гаражных рулонных ворот RollMatic.



HÖRMANN

# Познакомьтесь с настоящим качеством Hörmann: в строительстве и при модернизации

С компанией Hörmann Вы сможете все спланировать наилучшим образом. Благодаря тщательно согласованным друг с другом решениям Вы сможете выбрать многофункциональные изделия высочайшего качества для любой области применения.

- **Гаражные ворота**

Подъемно-поворотные или секционные ворота из стали или дерева будут превосходно сочетаться с Вашим архитектурным стилем.

- **Приводы ворот и дверей**

Насладитесь комфортом и безопасностью с защитой от взлома благодаря приводам Hörmann для гаражных и въездных ворот. С приводами для дверей Hörmann Вы сможете оценить этот комфорт даже находясь у себя дома!

- **Входные двери**

В нашей обширной программе входных дверей Вы всегда найдете подходящую модель, которая отвечает всем Вашим требованиям и пожеланиям.

- **Межкомнатные двери**

Высококачественные деревянные и стеклянные внутренние двери сделают Ваш дом еще более уютным и гармонично впишутся его интерьер.

- **Стальные двери**

Прочные двери для Вашего дома: от подвала до чердака.

- **Коробки**

Выберите из обширной программы для строительства, расширения и модернизации Вашего дома.



Гаражные ворота и приводы



Межкомнатные двери



Стальные двери

## Hörmann: качество без компромиссов



Hörmann KG Amshausen, Германия



Hörmann KG Antriebstechnik, Германия



Hörmann KG Brandis, Германия



Hörmann KG Brockhagen, Германия



Hörmann KG Dissen, Германия



Hörmann KG Eckelhausen, Германия



Hörmann KG Freisen, Германия



Hörmann KG Ichtshausen, Германия



Hörmann KG Werne, Германия



Hörmann Alkmaar B.V., Нидерланды



Hörmann Legnica Sp. z o.o., Польша



Hörmann Beijing, Китай



Hörmann Tianjin, Китай



Hörmann LLC, Montgomery IL, США



Hörmann Flexon LLC, Burgettstown PA, США



Shakti Hörmann Pvt. Ltd., Индия

Hörmann – единственный производитель на международном рынке, предлагающий «из одних рук» все основные строительные элементы, которые изготавливаются на высокоспециализированных предприятиях в соответствии с новейшими техническими достижениями. Имея широкую торговую и сервисную сеть в Европе и представительства в Америке и Азии, Hörmann является надежным поставщиком высококачественных строительных конструкций. Hörmann – качество без компромиссов.

**ГАРАЖНЫЕ ВОРОТА**

**ПРИВОДЫ**

**ПРОМЫШЛЕННЫЕ ВОРОТА**

**ПЕРЕГРУЗОЧНЫЕ СИСТЕМЫ**

**ДВЕРИ**

**КОРОБКИ**

**HÖRMANN**