

**Новые предпочтительные цвета  
и новая декоративная поверхность Winchester Oak**



## Двери для Вашего дома

Качество от подвала до чердака







Дверь с защитой от взлома KSI Thermo	4
Дверь с защитой от взлома KSI	6
Дверь многоцелевого назначения MZ Thermo	8
Дверь многоцелевого назначения MZ	10
Огнестойкая дверь H8-5	12
Многофункциональная дверь H3D	14
Огнестойкая дверь с защитой от взлома WAT	16
Внутренняя дверь ZK	18
Цвета и декоративные поверхности	21
Стальные коробки	22
Обзор размеров	24
Обзор продукции	26

### Качественные двери из стали для строительства и ремонта зданий

Компания Hörtmann может предложить идеальные двери для всех уголков Вашего дома: надежные входные двери для подвала, домашней мастерской или детской, а также для мансард и прохода из гаража в дом.

С помощью классификации отдельных дверей Вы сможете сразу определить, какими функциями и показателями обладает конкретная дверь – от оптимально подходящей (★★★★★ / 5 звездочек) до неподходящей (без звездочки).

Напечатанные цвета и поверхности могут отличаться от натуральных в связи с погрешностями полиграфической печати.

Авторские права защищены. Перепечатка, даже части материала, только с нашего разрешения! Право на внесение изменений сохраняется.

\* Улучшенная на 30 % теплоизоляция по сравнению с обычной дверью многоцелевого назначения и дверью с защитой от взлома.

Изделия на титульном листе (слева направо): огнестойкая дверь H8-5 серо-белого цвета RAL 9002, наружная дверь с защитой от взлома KSI Thermo цвета серого антрацита RAL 7016, внутренняя дверь ZK цвета серого антрацита RAL 7016.

Изображение слева: многофункциональная дверь H3D, лакокрасочное покрытие цвета серого антрацита RAL 7016 выполняется заказчиком.

## Дверь с защитой от взлома KSI Thermo

Высокое качество с двойным преимуществом:

Надежная защита от взлома и отличная теплоизоляция



Дверь с защитой от взлома KSI Thermo подкупает многочисленными преимуществами. Благодаря дверному полотну с термическим разделением она обеспечивает оптимальную теплоизоляцию и оснащена к тому же защитой от взлома RC 2. Мы рекомендуем эту высококачественную дверь для обустройства входа в подвальные помещения, пристройки и гаражи.



## Отличительные свойства

### Защита от взлома

★ ★ ★ ★ ★

### Теплоизоляция

★ ★ ★ ★ ★

### Звукоизоляция

★ ★

### Огнестойкость

### Стойкость к нагрузкам

★ ★ ★ ★ ★

### Стабильность формы

★ ★ ★ ★ ★

### Наружная дверь для

- подвальных помещений
- отапливаемых пристроек
- гаражей со входом в дом

### Готовый к монтажу дверной элемент

Дверное полотно и коробка с термическим разделением, оцинкованы, с покрытием белого цвета (по образцу RAL 9016).

### Одностворчатая

### Защита от взлома RC 2

по DIN EN 1627 на стороне, противоположной стороне петель.

### Теплоизоляция

$U_D = 1,1 \text{ Вт}/(\text{м}^2 \cdot \text{К})$



Цвета и декоративные поверхности

стр. 21

Обзор размеров

стр. 24

### Теплоизоляция как у входной двери

Для всех помещений в доме очень важна экономия энергии. Дверь с защитой от взлома KSI Thermo предлагает Вам высокую теплоизоляцию благодаря дверному полотну с термическим разделением и с заполнением из вспененного полиуретана, а также благодаря коробке и порогу с термическим разделением и двойным уплотнениям по периметру. Таким образом, дверь KSI Thermo обладает таким показателем теплоизоляции, который обычно характерен только для входных дверей.

### Безопасность при серийной комплектации

Двери для подвальных помещений и боковые двери часто являются «слабым» местом в отношении защиты от взлома. Дверь KSI Thermo отличается и в этом смысле наилучшим оснащением: два конических поворотных ригеля с двумя дополнительными запирающими штырями и один засов входят в замыкающую накладку коробки и надежно стягивают дверь. Благодаря трем дополнительным запирающим штырям на стороне петель и трем роликовым петлям практически невозможно приподнять и снять дверь при помощи рычага.



Отличная теплоизоляция благодаря термическому разделению дверного полотна, коробки и порога

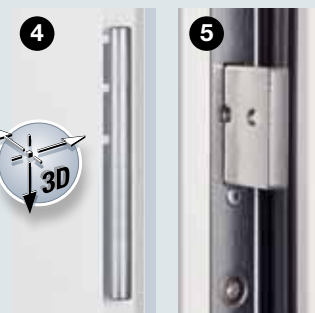

Роликовые петли, регулируемые в трех плоскостях для легкого открывания и закрывания двери

Засов – серийное исполнение для защиты от взлома



Поворотный ригель с запирающими штырями

Запирающие штыри на стороне петель

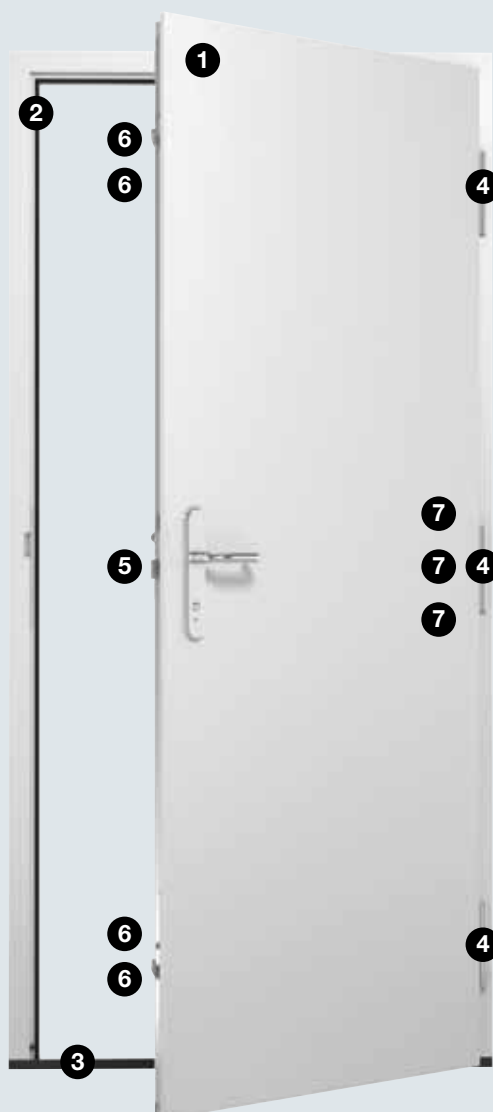



## Дверь с защитой от взлома KSI

Эти двери уже на протяжении многих лет являются классикой по безопасности



Подвальные помещения, пристройки и гаражи оснащены часто старыми дверьми, которые можно взломать за считанные секунды. Не забывайте: если открыта дверь в подвал, то и весь дом нараспашку. Поэтому мы рекомендуем Вам дверь KSI с серийным оснащением защиты от взлома.



## Отличительные свойства

### Защита от взлома

★ ★ ★ ★ ★

### Теплоизоляция

★ ★ ★

### Звукоизоляция

★ ★

### Огнестойкость

### Стойкость к нагрузкам

★ ★ ★ ★ ★

### Стабильность формы

★ ★ ★ ★ ★

### Наружная дверь для

- подвальных помещений
- неотапливаемых пристроек
- отдельных гаражей

### Готовый к монтажу дверной элемент

Дверное полотно и коробка оцинкованы, с порошковым грунтовочным покрытием белого цвета (по образцу RAL 9016).

### Одностворчатая

### Защита от взлома RC 2

по DIN EN 1627 на стороне петель и стороне, противоположной стороне петель.

### Теплоизоляция

$U_D = 1,7 \text{ Вт}/(\text{м}^2 \cdot \text{К})$

### Звукоизоляция

с утепляемым наполнением уплотнением  
Коэффициент звукоизоляции  
 $R_w = \text{ок. } 32 \text{ дБ}$

### Климатический класс III

по RAL-RG 426

### Класс нагрузки S

по RAL-RG 426



Цвета и декоративные поверхности

стр. 21

Обзор размеров

стр. 24

### Стабильное дверное полотно

Дверь KSI подкупает двустенным **дверным полотном** толщиной 40 мм, с 3-сторонним толстым фальцем и листовой сталью с обеих сторон (0,8 мм). Стабильность дверного полотна обеспечивают каркас жёсткости по всему периметру и прослойка из минеральной ваты, проклеенная по всей поверхности. Трёхстороннее уплотнение из этиленпропиленового каучука и двойное манжетное уплотнение (вкл. полукруглый порог из алюминия в качестве нижнего замыкающего элемента) гарантируют надёжную изоляцию. Таким образом, Вы всегда можете положиться на функциональность и герметичность двери. Компания Hörtmann предлагает Вам данную дверь в комплекте с коробкой.

### Высокая степень защиты от взлома

Благодаря двери KSI с серийной защитой от взлома, Вы и Ваша семья можете спать спокойно: дверь оснащена гарнитуром разных ручек с защитой от взлома и защитой от высверливания и вытягивания из гнезда. Благодаря прочным стальным штырям на стороне петель и со стороны, противоположной стороне петель, дверь KSI испытана по европейскому стандарту DIN EN 1627 и имеет класс устойчивости к взлому 2.



Угловая коробка толщиной 1,5 мм, с уплотнением по периметру

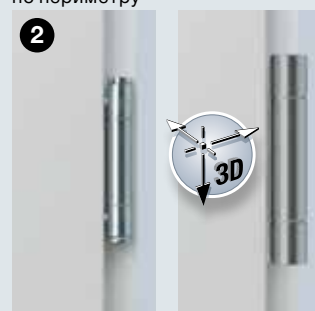

Трёхстваянная петля (серийно)

Петля VX, регулируемая в трех плоскостях (по желанию)



Гарнитур разных ручек с защитой от взлома, а также от высверливания и вытягивания из гнезда

Засов – серийное исполнение для защиты от взлома



Прочные стальные запирающие штыри на стороне петель

# Дверь многоцелевого назначения MZ Thermo

Наружная дверь с термическим разделением  
и отличным показателем теплоизоляции



Дверь многоцелевого назначения MZ Thermo убеждает не только своим высочайшим качеством. Благодаря термическому разделению она обладает улучшенной на 30 % теплоизоляцией по сравнению с обычной дверью многоцелевого назначения. Вы можете заказать данные двери с остеклением или без, а также выбрать вариант цветового оформления и отделки поверхности.





## Отличительные свойства

### Защита от взлома

★ ★

### Теплоизоляция

★ ★ ★ ★ ★

### Звукоизоляция

★ ★

### Огнестойкость

### Стойкость к нагрузкам

★ ★ ★ ★ ★

### Стабильность формы

★ ★ ★ ★ ★

### Наружная дверь для

- подвальных помещений
- отапливаемых пристроек
- гаражей со входом в дом
- мастерских помещений

### Готовый к монтажу дверной элемент

Дверное полотно и коробка с термическим разделением, оцинкованы, с покрытием белого цвета (по образцу RAL 9016).

### Одностворчатая

### Теплоизоляция

TPS 011:  $U_D = 1,1 \text{ Вт}/(\text{м}^2 \cdot \text{К})$

TPS 021:  $U_D = 1,4 \text{ Вт}/(\text{м}^2 \cdot \text{К})$

TPS 051:  $U_D = 1,5 \text{ Вт}/(\text{м}^2 \cdot \text{К})$

### Остекление TPS 021 / 051

Двойное изоляционное остекление (24 мм) с показателем изоляции до  $1,4 \text{ Вт}/(\text{м}^2 \cdot \text{К})$ . С рамой остекления из пластмассы.



Цвета и декоративные поверхности

стр. 21

Обзор размеров

стр. 24

### Теплоизоляция на высоком уровне

Благодаря двери многоцелевого назначения MZ Thermo Вы сможете сократить потери тепла в Вашем доме. Дверное полотно с наполнением из вспененного полиуретана, коробка и порог – с термическим разделением. Благодаря двойному уплотнению по периметру обеспечивается отличная теплоизоляция двери, улучшенная на 30 % по сравнению с обычной дверью многоцелевого назначения.

### Стабильность и функциональность

Благодаря полностью заполненному дверному полотну толщиной 46 мм дверь MZ Thermo имеет особую устойчивость и прочность. За счет роликовых петель, регулируемых в трех плоскостях, дверь может быть оптимально отрегулирована.

### С остеклением или без остекления

Для того, чтобы Вы могли воспользоваться дневным светом, например, в Вашей мастерской, Вы можете заказать дверь MZ Thermo с остеклением. Вариант исполнения с остеклением также отличается высокой теплоизоляцией благодаря двойному изолирующему остеклению из безопасного стекла с внешней и внутренней сторон.



Отличная теплоизоляция благодаря термическому разделению дверного полотна, коробки и порога



Рама остекления Roundstyle для двери TPS 021



Рама остекления Profilstyle для двери TPS 051



TPS 011

TPS 021

TPS 051

3 мотива на выбор: со сплошным дверным полотном или с остеклением.

## Дверь многоцелевого назначения MZ

Прочные и выгодные по цене внутренние и наружные двери



На протяжении более сорока лет эта дверь многоцелевого назначения подтверждает свою репутацию устойчивой, прочной и стойкой к атмосферным воздействиям двери и оптимально подходит для наружного и внутреннего применения. Вы можете заказать дверь многоцелевого назначения в одностворчатом или двухстворчатом варианте исполнения, а по желанию также с остеклением.

## Отличительные свойства

### Защита от взлома

★ ★

### Теплоизоляция

★ ★ ★

### Звукоизоляция

★ ★ ★

### Огнестойкость

### Стойкость к нагрузкам

★ ★ ★ ★ ★

### Стабильность формы

★ ★ ★ ★ ★

### Внутренняя и наружная дверь для

- неотапливаемых пристроек
- помещений для хранения инвентаря
- складских помещений

### Готовый к монтажу дверной элемент

Дверное полотно и коробка оцинкованы, с порошковым грунтовочным покрытием серо-белого цвета (по образцу RAL 9002).

### 1- или 2-створчатые

### Возможна установка слева / справа (с угловой коробкой)

### Теплоизоляция

$U_D = 1,7 \text{ Вт}/(\text{м}^2 \cdot \text{К})^*$

### Звукоизоляция

Коэффициент звукоизоляции  $R_w = \text{ок. } 39 \text{ дБ}^*$

### Возможные дополнительные функции:

### T30, огнезадерживающая\*

В качестве огнестойкой двери Н8-5, размер двери до  $1000 \times 2125 \text{ мм}$  (см. стр. 12)

\* Для дверей без остекления и с угловой коробкой

### Стабильность для Вас

Готовый к монтажу дверной элемент отличается высокой прочностью благодаря двустенному дверному полотну 45 мм толщиной из стального листа 0,9 мм с двусторонним фальцем, изоляции из минеральной ваты и стальному усилению. Дверь, оснащенная двумя массивными стальными запирающими штырями, гарантирует высокую защиту от взлома. Угловая коробка толщиной 2 мм с уплотнением из этилен-пропиленового каучука по периметру и нижней легкоъемной упорной планкой обеспечивает герметичность. По желанию дверь поставляется с блочной коробкой и с уплотнением из этилен-пропиленового каучука с 3 сторон.

### Больше света благодаря остеклению

Компания Höttnapp предлагает Вам также дверь многоцелевого назначения MZ с остеклением, которое из соображений безопасности имеет небольшую ширину, но пропускает дневной свет в помещение. В серийном исполнении поставляется армированное стекло 7 мм, по желанию – изоляционное армированное стекло 20 мм с просветом остекления  $230 \times 1360 \text{ мм}$ . Рама остекления из алюминия натурального цвета крепится штапиками со стороны, противоположной петлям (по заказу – со стороны петель).



Угловая коробка толщиной 2 мм, с уплотнением по периметру



По желанию с остеклением



## Огнестойкая дверь Н8-5

Самая продаваемая в Европе дверь для домашних котельных



Огнестойкая дверь Н8-5 уже в течение десятилетий является гарантом безопасности для домашних котельных. Благодаря высокой компетентности компании Höttnann в области противопожарной защиты, покупатели пользуются всеми преимуществами данной двери.



## Отличительные свойства

### Защита от взлома

★ ★

### Теплоизоляция

★ ★

### Звукоизоляция

★ ★ ★

### Огнестойкость

★ ★ ★ ★ ★

### Стойкость к нагрузкам

★ ★ ★ ★ ★

### Стабильность формы

★ ★ ★ ★ ★

### Внутренняя дверь для

- домашних котельных
- хранилищ жидкого топлива

### Готовый к монтажу дверной элемент

Дверное полотно и коробка оцинкованы, с порошковым грунтовочным покрытием серо-белого цвета (по образцу RAL 9002).

### Одностворчатая

### С возможностью установки слева / справа

### T30, огнезадерживающая по DIN EN 1634

**Теплоизоляция**  
по EN ISO 12567-1  
 $U_D = 1,7 \text{ Вт}/(\text{м}^2 \cdot \text{К})^*$

**Звукоизоляция**  
по DIN 52210  
Коэффициент звукоизоляции  
 $R_w = \text{ок. } 39 \text{ дБ}^*$

### Возможные дополнительные функции:

**Дымонепроницаемость**  
по DIN 18095  
с верхним доводчиком двери, дымозащитным уплотнением и нижним упором\*\*.

\* для уплотнения по периметру  
\*\* не подходят для эвакуационных путей

### Стабильное дверное полотно

Двустенное дверное полотно толщиной 45 мм с фальцем по двум сторонам, толщина стали 0,9 мм, отличается высокой стабильностью и оснащено теплоизоляцией из минеральной ваты, стальным усилением и двумя стальными запирающими штырями. Замок и комплект нажимных ручек могут использоваться для профильного цилиндра и ключа со сложной бородкой (ВВ), один ключ со сложной бородкой входит в комплект поставки.

### Встроенная противопожарная защита

Огнестойкий материал двери и дверцы закрыт сверху и снизу по всей ширине и утоплен заподлицо.

### Герметичность по всему периметру

Угловая коробка толщиной 2 мм с уплотнением по периметру обеспечивает надежную герметизацию огнестойкой двери Н8-5. При сплошных полах нижняя упорная планка легко снимается.

### Также в качестве дымонепроницаемой двери

По желанию дверь Н8-5 можно заказать с дополнительным оснащением, например, с верхним доводчиком двери, дымозащитным уплотнением и нижним упором\*\*, а также в дымонепроницаемом исполнении.



Угловая коробка толщиной 2 мм, с уплотнением по периметру



Для хранилищ жидкого топлива оптимально подходит модель Н8-5 в качестве огнестойкой дверцы





# Многофункциональная дверь НЗД

Функциональная дверь для перехода из гаража в дом



Из-за повышенной опасности возгорания в гараже, законодателем предписывается огнестойкая дверь для входа в дом. Многофункциональная дверь НЗД – лучший выбор в таком случае. Кроме того, дополнительно она может оснащаться изоляцией от выхлопных газов, а также звукоизоляцией от шумов, возникающих при запуске двигателя.



## Отличительные свойства

### Внутренняя дверь для

для входа из гаража  
в дом

### Готовый к монтажу дверной элемент

Дверное полотно  
и коробка  
оцинкованы,  
с порошковым  
грунтовочным  
покрытием серо-  
белого цвета (по  
образцу RAL 9002).

### 1- или 2-створчатые

**T30, огнезадержи-  
вающая**  
по DIN EN 4102

### Теплоизоляция

$U_D = 1,9 \text{ Вт}/(\text{м}^2 \cdot \text{К})$

### Возможные дополнительные функции / дополнительное оснащение:

#### Дымопроницаемость

по DIN 18095

со следующим дополнительным оснащением:

- Опускаемое напольное уплотнение или алюминиевый замыкающий профиль с уплотнением
- Верхний доводчик двери и профильный цилиндр

#### Звукоизоляция\*

по DIN EN ISO 717.1

со следующим дополнительным оснащением:

- Напольное уплотнение –  $R_w$  37 дБ
- Алюминиевый замыкающий профиль –  $R_w$  41 дБ
- Упорная планка –  $R_w$  44 дБ

#### Защита от взлома WK 2\*\*

по DIN EN V 1627

со следующим дополнительным оснащением:

- 2 дополнительных запирающих штыря
- Запорный цилиндр по DIN 18252, P-3-BS с защитой от высверливания
- Алюминиевая фурнитура с защитой от взлома по DIN 18257, класс ES 1

#### Остекление

- Прозрачное огнестойкое стекло F30
- Просим учесть: двери с остеклением требуют установки доводчика.

\* Приведенные показатели по звукоизоляции действуют в отношении сплошных дверей без остекления, не предназначенных для установки в стену из пористого бетона.

\*\* Класс устойчивости к взлому WK 2 относится к дверям без остекления, не предназначенных для установки в каркасные стены.

#### Защита от взлома

★ ★

#### Теплоизоляция

★ ★

#### Звукоизоляция

★ ★ ★

#### Огнестойкость

★ ★ ★ ★ ★

#### Стойкость к нагрузкам

★ ★ ★ ★ ★

#### Стабильность формы

★ ★ ★ ★ ★

### Прочное дверное полотно

Двуственное дверное полотно толщиной 45 мм оснащено изоляцией из минеральной ваты, стальным усилением и стальными запирающими штырями. Угловая коробка толщиной 2 мм с уплотнением из этилен-пропиленового каучука с трех сторон легко монтируется благодаря анкерам для кирпичной кладки.

### Остекление в качестве дополнительного оснащения

Вы можете заказать многофункциональную дверь H3D с прозрачным огнестойким стеклом – для большего проникновения света. Эти двери оснащены дополнительно верхним доводчиком двери.

### Дополнительное оснащение для других функций

Различное дополнительное оснащение позволяет улучшить звукоизоляцию и защиту от взлома двери H3D, она может быть также оснащена как дымопроницаемая дверь.

Для двери H3D предлагаются на Ваш выбор четыре варианта с прозрачным огнестойким стеклом F30

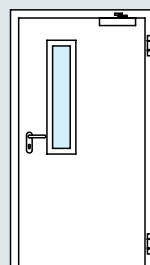

Остекление  
Рис. 1

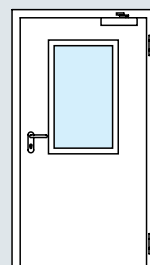

Остекление  
Рис. 2

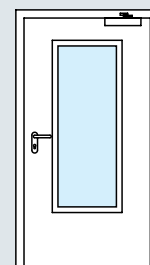

Остекление  
Рис. 3

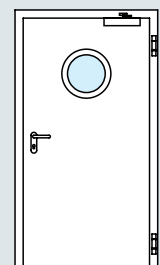

Круглое  
остекление  
Ø 300, 400, 500 мм



## Огнестойкая дверь с защитой от взлома WAT

Для соединения гаража с жилым помещением



Благодаря серийной функции огнестойкости и защите от взлома, дверь WAT является оптимальным выбором для входа из гаража прямо в жилое помещение, например, в прихожую. Кроме этого, благодаря дверному полотну в исполнении с толстым фальцем и большому выбору цветового оформления и декоративной поверхности, она оптимально подойдет к внутренним дверям Вашего дома.



## Отличительные свойства

### Защита от взлома

★ ★ ★ ★ ★

### Теплоизоляция

★ ★

### Звукоизоляция

★ ★

### Огнестойкость

★ ★ ★ ★ ★

### Стойкость к нагрузкам

★ ★ ★ ★ ★

### Стабильность формы

★ ★ ★ ★ ★

**Внутренняя дверь для**  
входа из гаража  
в жилое помещение

**Готовый к монтажу**  
**дверной элемент**  
Дверное полотно и коробка  
оцинкованы, с покрытием  
белого цвета  
(по образцу RAL 9016).

**Одностворчатая**

**T30, огнезадерживающая**  
по DIN EN 1634

**Дымонепроницаемость**  
по DIN 18095 с верхним  
доводчиком двери (опция)  
и напольным уплотнением

**Защита от взлома RC 2**  
по DIN EN V 1627

**Теплоизоляция\***  
 $U_D = 1,8 \text{ Вт}/(\text{м}^2 \cdot \text{К})$

**Звукоизоляция\***  
по DIN 52210  
Коэффициент звукоизоляции  
 $R_w = \text{ок. } 38 \text{ дБ}$

\* Только в комбинации  
с угловой коробкой



**Цвета**  
**и декоративные**  
**поверхности**

стр. 21

**Обзор размеров**

стр. 24

### Стабильность и функциональность

Дверь WAT отличается особой прочностью благодаря следующему оснащению: двустенное дверное полотно с толстым фальцем с проклеенной по всей поверхности дистанционной прокладкой и стальной лист. Петли, регулируемые в трех плоскостях, тройное уплотнение по периметру и опускаемое напольное уплотнение гарантируют функциональность и герметизацию двери.

### Серийная защита от взлома и огнестойкость

Высокий уровень безопасности двери достигается благодаря многоточечной системе блокировки двери WAT с гарнитуром разных ручек с защитой от взлома, высверливания и вытягивания из гнезда, с тремя стальными штырями, защищающими от подваживания. Благодаря функции огнестойкости, задерживающей огонь минимум на 30 минут, дверь WAT является оптимальным выбором, если огнестойкость и защита от взлома важны для Вас в равной степени.

### Различные варианты отделки поверхности

Компания Hötmann предлагает двери WAT с различными вариантами исполнения поверхности, например в варианте исполнения Decograin. Благодаря этой отделке под дерево, точно воспроизводящей естественный рисунок древесины, дверь гармонирует с дверьми Вашего жилого помещения.



Стабильное дверное полотно в варианте исполнения с толстым фальцем

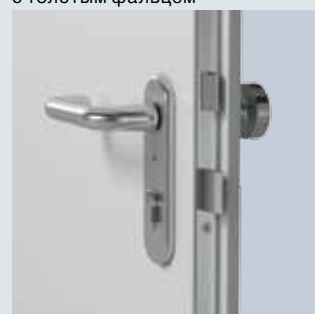

Гарнитур разных ручек с защитой от взлома, а также от высверливания и вытягивания из гнезда



Роликовые петли, регулируемые в трех плоскостях для легкого открывания и закрывания двери

Массивный стальной штырь на стороне петель защищает от поднятия двери



## Внутренняя дверь ZK

Прочная и выгодная по цене дверь, которую Вы можете оформить на свой вкус



На протяжении многих лет двери ZK от компании Hörmann зарекомендовали себя как прочные двери для внутренних помещений от подвала до чердака. Дверь ZK не деформируется и благодаря своей высококачественной поверхности отличается прочностью, невосприимчивостью к загрязнениям и поэтому легко очищается. Надежное качество – по выгодной цене.



## Отличительные свойства

### Защита от взлома

### Теплоизоляция

★ ★

### Звукоизоляция

### Огнестойкость

### Стойкость к нагрузкам

★ ★ ★ ★

### Стабильность формы

★ ★ ★ ★ ★

### Внутренняя дверь для

- подвальных помещений
- детских комнат
- входа в чердачное помещение

### Дверное полотно или отдельный дверной блок, полностью готовый к установке

Дверное полотно и коробка оцинкованы, с покрытием белого цвета (по образцу RAL 9016).

### 1- или 2-створчатые

### Теплоизоляция

$U_D = 2,1 \text{ Вт}/(\text{м}^2 \cdot \text{К})^*$

### Звукоизоляция

Коэффициент звукоизоляции  $R_w = \text{ок. } 25 \text{ дБ}^*$

### Климатический класс III

по RAL-RG 426

### Класс нагрузки S

по RAL-RG 426

\* Для дверей без остекления и с угловой коробкой

### Дополнительное оснащение

стр. 20



### Цвета и декоративные поверхности

стр. 21

### Обзор размеров

стр. 24

### Стабильное дверное полотно

Двустенное дверное полотно толщиной 40 мм с 3-сторонним толстым фальцем состоит из оцинкованного стального листа (0,6 мм) и сотового заполнения, проклеенного по всей поверхности, что делает его особо прочным и устойчивым к деформации.

### Хорошее серийное оснащение

Внутренняя дверь ZK поставляется серийно со встроенным замком и блестящими оцинкованными верхними частями дверных петель V 0020, прочно привинченными к усилительным элементам, но без гарнитура нажимных ручек.

### Как отдельное дверное полотно или готовый к монтажу блок с коробкой

Внутренняя дверь ZK поставляется по Вашему желанию либо как отдельное дверное полотно или как дверной блок, готовый к монтажу, т. е. в комплекте с гарнитуром нажимных ручек и специальной угловой коробкой белого цвета.

### Легкое и бесшумное закрывание

Дверь оснащена врезным замком с гарнитуром разных ручек по DIN 18251, класс 3, с отверстием под профильный цилиндр (размер сердечника 55 мм). Серийное оснащение двери пластмассовой защелкой и стальным ригелем, вставкой замка со сложной бородкой и ключом, по заказу также с профильным цилиндром, гарантирует легкое и бесшумное закрывание двери ZK.

### Универсальна при монтаже

Благодаря выравниванию по высоте и индивидуальному оформлению поверхности, двери ZK идеально подходят для модернизации всех помещений от подвала до чердака. Эти двери могут быть легко установлены в уже существующие стандартные коробки и, разумеется, в любые стальные коробки компании Hörmann (подготовленные под петли серии V 8000).



- 1 Сотовое заполнение
- 2 Клей
- 3 Оцинкованное покрытие
- 4 Сталь
- 5 Порошковое покрытие / пленочное покрытие



Гладкую поверхность двери с шелковисто-матовым блеском Вы можете оформить индивидуально.



Дверное полотно можно укоротить в нижней части, максимально на 20 мм. Это позволит Вам подстроить дверь под любую модернизацию помещения.



# Внутренняя дверь ZK

Варианты оснащения создадут особый акцент

## Формы остекления



**Круглое остекление**  
Ø 300 или 400 мм, рама остекления из анодированного алюминия натурального цвета (E6 / EV 1), по желанию – из шлифованной нержавеющей стали.



**Остекление, рис. 5**  
Рама остекления для оцинкованного дверного полотна: алюминий, пригодный для окрашивания.



**Остекление, рис. 6**  
Рама остекления для дверного полотна с порошковым покрытием: анодированный алюминий натурального цвета (E6 / EV 1).



**Остекление, рис. 7**  
Рама остекления для дверного полотна с пленочным покрытием: травленая древесина, сочетающаяся с дверным полотном.



**Остекление, рис. 8**  
Рама остекления для дверного полотна с пленочным покрытием: травленая древесина, сочетающаяся с дверным полотном.



Masterpoint



Mastercarré



Masterligne

### Стекло для дверей

По желанию Вы можете заказать любые двери ZK с остеклением (варианты структуры представлены на рисунках): светлое орнаментное армированное стекло 7 мм, однослойное или многослойное безопасное стекло 6 мм.

При заказе остекления для установки заказчиком убедитесь, что его толщина составляет 4 – 6 мм. Круглое остекление может быть установлено только на заводе.

## Дополнительное оснащение



Вентиляционные решетки из пластмассы (455 × 90 мм)



Дверной глазок с широким углом обзора

## Гарнитуры нажимных ручек различных форм и вариантов поверхности



Пластмасса черного, красного, коричневого, белого или желтого цвета



Нержавеющая сталь



Алюминий

# Цвета и декоративные поверхности

Мы идем навстречу Вашим желаниям

## RAL по выбору

По желанию Вы можете заказать дверь с защитой от взлома KSI и внутреннюю дверь ZK в любом цвете по карте RAL.



### Предпочтительные цвета\*

Стальные двери Hörtmann Вы можете заказать в 15 предпочтительных цветах, выгодных по цене, или в любом цвете по образцу RAL. Поверхности дверей имеют высококачественное порошковое покрытие (наружные двери – лакокрасочное покрытие), обеспечивающее их особую износостойкость и прочность.

Все цвета указаны по образцу цветов карты RAL.

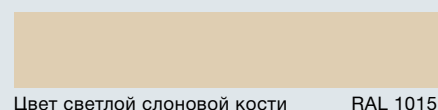
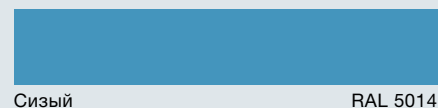
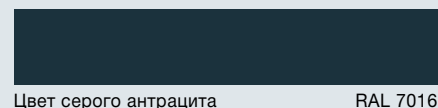
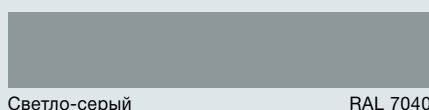
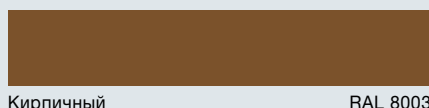
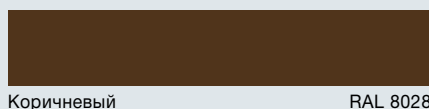
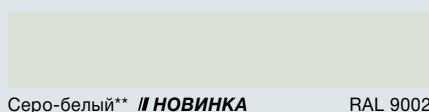
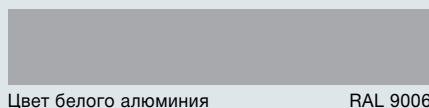
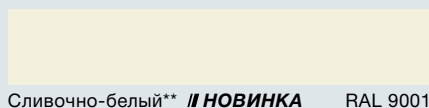

### Декоративные поверхности\*

Для эксклюзивного дизайна дверей мы предлагаем высококачественные декоративные поверхности: 9 вариантов отделки под натуральное дерево и элегантная поверхность Titan Metallic.

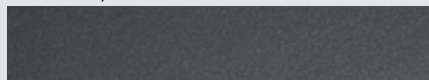
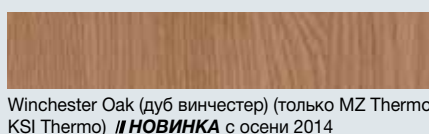
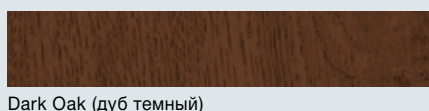
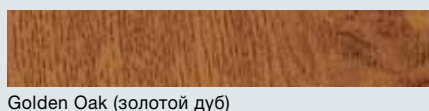

### Только для внутренних дверей

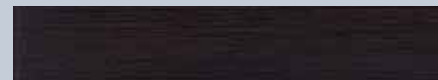
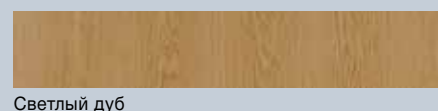
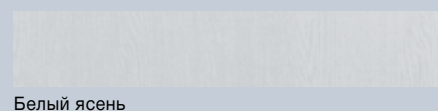

\* Кроме дверей MZ, H8-5, H3D

\*\* Кроме дверей KSI, MZ, H8-5, H3D

Titan Metallic CH 703 (титан металллик CH 703) (только MZ Thermo / KSI Thermo) // НОВИНКА с осени 2014

## Стальные коробки

Зарекомендовавшие себя и выгодные по цене коробки для стандартных внутренних дверей из стали и дерева



Стальные коробки компании Hörtmann отличаются особой прочностью и могут выдержать, например, даже удар твердым предметом. Горячеоцинкованную поверхность с порошковым грунтовочным покрытием можно окрасить на свой вкус, подобрав цвет, подходящий к установленным стальным или деревянным дверям.

## Отличительные свойства

**Угловая и охватывающая коробки** для дверного полотна с фальцем, толщиной 40 мм

**Готовые к монтажу стандартные коробки** оцинкованные, с порошковым грунтовочным покрытием светло-серого цвета (по образцу RAL 7035).

### Варианты исполнения

- Готовая к монтажу, сварная
- Сборная

### Условия монтажа

- Кирпичная кладка
- Каркасные стены

### Угловая или охватывающая коробка

От места установки Вашей внутренней двери зависит выбор дверной коробки.

Для кирпичной кладки, например, в подвале достаточно выгодной по цене угловой коробки.

Для жилого помещения мы рекомендуем охватывающую коробку. Коробки для каркасных стен – это всегда охватывающие коробки, идеально подходящие для достройки чердака.

### Сварные или сборные

Все стандартные коробки HÖrmann для кирпичной кладки или каркасных стен поставляются готовыми к монтажу, как сварные или сборные – в упаковке, удобной для транспортировки на легковом автомобиле – и подготовленные для простого самостоятельного монтажа.

### Полное оснащение

Все, что необходимо, поставляется в комплекте с каждой коробкой: крепежный материал, разметка для точного монтажа и инструкция для окрашивания. Серийно поставляемый полый профиль уплотнения из ПВХ серого цвета легко натягивается и обеспечивает бесшумное и плотное закрывание дверей. По желанию Вы можете заказать его белого, коричневого или черного цвета, а также в качестве профиля из этилен-пропиленового каучука / пропилен серого или черного цвета.

### Наша сила в разнообразии

У нас есть для Вас любые коробки. Дверные, оконные или проходные коробки из комнаты в комнату. Например, с арками разных форм или в качестве комбинации с боковым элементом или окном верхнего света. Как Вы пожелаете! Возможны варианты исполнения с отделочным лаковым покрытием любого цвета по карте RAL или элегантное исполнение из нержавеющей стали. Мы будем рады проконсультировать Вас.

Изображение внизу:  
коробка для раздвижных стеклянных и деревянных дверей, уходящих в стену.



Угловые и охватывающие коробки



Сборная коробка



Сборные коробки в удобной упаковке для суперлегкого самостоятельного монтажа





# Обзор размеров

Стандартные размеры	Наружные двери				Внутренние двери				
	Дверь с защитой от взлома		Дверь многоцелевого назначения		Огнестойкая дверь		Многофункциональная дверь	Огнестойкая дверь с защитой от взлома	Внутренняя дверь
	KSI Thermo	KSI	MZ Thermo	MZ	Дверь Н8-5	Дверца Н8-5	НЗД	WAT	ZK
<b>1-створчатые двери</b>									
750 × 875						●			
800 × 800						●			
875 × 875						●			
875 × 1000						●			
875 × 1250						●			
875 × 2000	●		●						
875 × 2125	●		●						
625 × 2000									●
750 × 1750				●	●				
750 × 1875				●	●				●
750 × 2000		●		●	●		●	●	●
750 × 2125		●		●	●		●	●	●
800 × 1800				●	●				
800 × 1875				●	●				
800 × 2000				●	●				
875 × 1750				●	●				
875 × 1800				●	●				
875 × 1875		●		●	●		●		●
875 × 2000		●		●	●		●	●	●
875 × 2125		●		●	●		●	●	●
1000 × 1875		●		●	●				●
1000 × 2000	●	●	●	●	●		●	●	●
1000 × 2100	●		●						
1000 × 2125	●	●	●	●	●		●	●	●
1100 × 2100	●		●						
1125 × 2000							●		
1125 × 2125				●			●		●
1250 × 2000				●					
1250 × 2125				●					●
<b>2-створчатые двери</b>									
1500 × 2000				●			●		●
1500 × 2125				●			●		●
1750 × 2000				●			●		●
1750 × 2125				●			●		●
2000 × 2000				●			●		●
2000 × 2125				●			●		●
2125 × 2125							●		
2250 × 2250							●		

При заказе указывайте, пожалуйста, вид упора



DIN левый



DIN правый

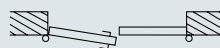

Проходная створка,  
DIN левый



Проходная створка,  
DIN правый

Нестандартные размеры	Наружные двери				Внутренние двери				
	Дверь с защитой от взлома		Дверь многоцелевого назначения		Огнестойкая дверь		Многофункциональная дверь	Огнестойкая дверь с защитой от взлома	Внутренняя дверь
	KSI Thermo	KSI	MZ Thermo	MZ	Дверь Н8-5	Дверца Н8-5	Н3D	WAT	ZK
<b>1-створчатые двери</b>									
Ширина	875 – 1250	625 – 1250	875 – 1250	625 – 1250	625 – 1000	625 – 1000	625 – 1125	625 – 1164	500 – 1250
Высота	1875 – 2250	1700 – 2250	1875 – 2250*	1570 – 2134	1750 – 2125	800 – 1749	1750 – 2250	1964 – 2132	1500 – 2250
<b>2-створчатые двери</b>									
Ширина				1250 – 2250			1375 – 2250		1500 – 2500
Высота				1570 – 2134			1750 – 2250		1500 – 2250

\* TPS 021, 051: 1990 – 2250

Коробки	Угловая коробка	Охватывающая коробка
Заказной размер (модульный строительный размер)		
625 × 2000	●	●
750 × 2000	●	●
875 × 2000	●	●
1000 × 2000	●	●
625 × 2125	●	●
750 × 2125	●	●
875 × 2125	●	●
1000 × 2125	●	●

Охватывающая коробка	Кирпичная кладка	Каркасные стены	Гипсовые плиты
Охват стены (MW)			
75		●	
80	●		●
100	●	●	●
125		●	
130	●		
145	●		
150		●	
160	●		
180	●		
205	●		
270	●		
290	●		
330	●		

# Соотношение размеров

Наружная дверь многоцелевого назначения MZ Thermo,

наружная дверь с защитой от взлома KSI Thermo, дверь с защитой от взлома KSI

## Наружная дверь многоцелевого назначения MZ Thermo, наружная дверь с защитой от взлома KSI Thermo

Вертикальный разрез

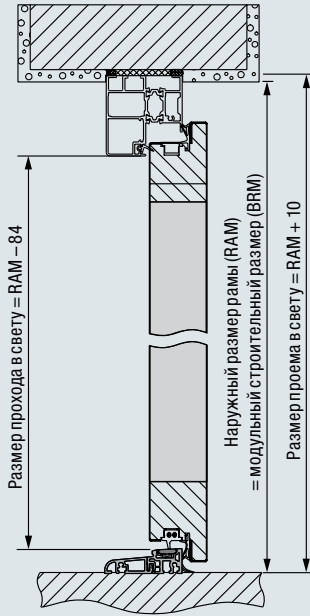

Горизонтальный разрез

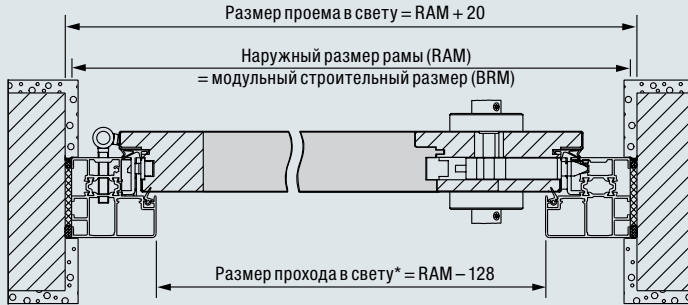

\* Ширина проема в свету при угле открывания 90° уменьшается на 2 мм без учета ручек и нажимных ручек.

Варианты монтажа

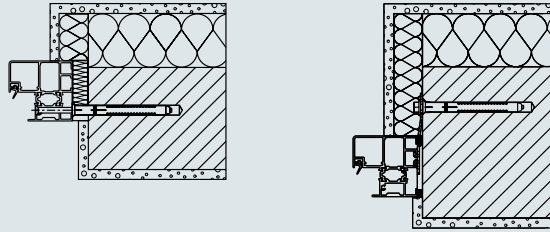

**Блочная коробка**  
Монтаж в кирпичной кладке  
Монтаж через блочную коробку

**Блочная коробка**  
Анкерный монтаж

## Дверь с защитой от взлома KSI

Вертикальный разрез

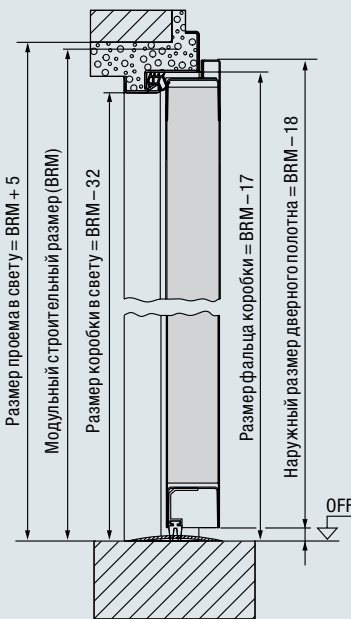

Горизонтальный разрез

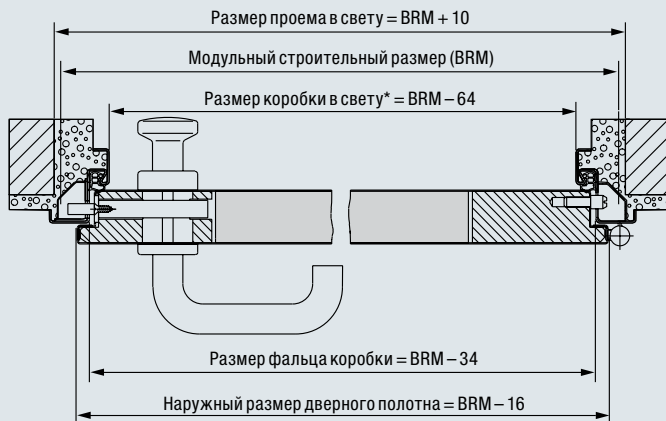

\* Ширина проема в свету при угле открывания 90° уменьшается на 2 мм без учета ручек и нажимных ручек.

Варианты монтажа

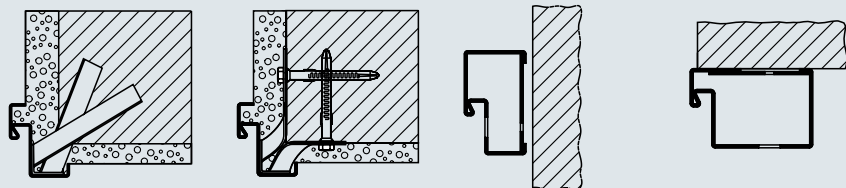

Монтаж при помощи анкеров для кирпичной кладки

Монтаж при помощи анкеров

Блочная коробка для монтажа в проем (профиль 21101)

Блочная коробка для монтажа на стене (профиль 006) (испытано на стороне, противоположной стороне петель)

# Соотношение размеров

Дверь многоцелевого назначения MZ, огнестойкая дверь H8-5, многофункциональная дверь H3D

## Дверь многоцелевого назначения MZ, огнестойкая дверь H8-5

Вертикальный разрез

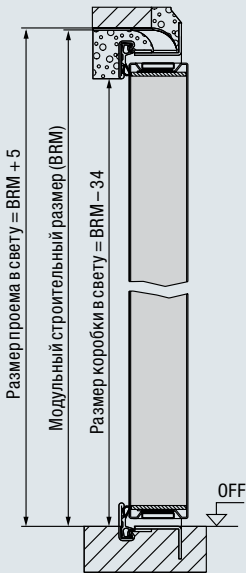

Горизонтальный разрез

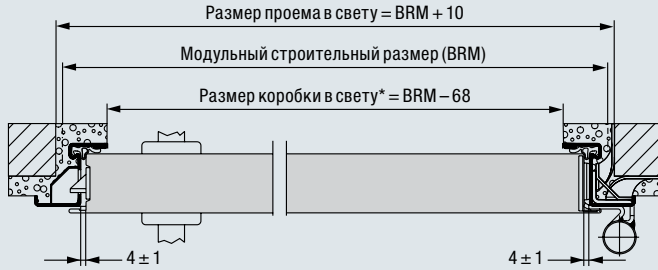

\* Ширина прохода в свету при угле открывания 90°, без учета дверных и нажимных ручек, уменьшается на 25 мм.

Варианты монтажа

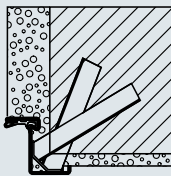

Монтаж при помощи анкеров для кирпичной кладки

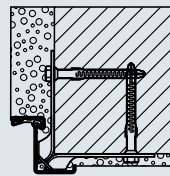

Монтаж при помощи анкеров

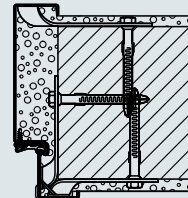

Угловая коробка с дополнительной коробкой  
Монтаж при помощи анкеров

## Многофункциональная дверь H3D

Вертикальный разрез

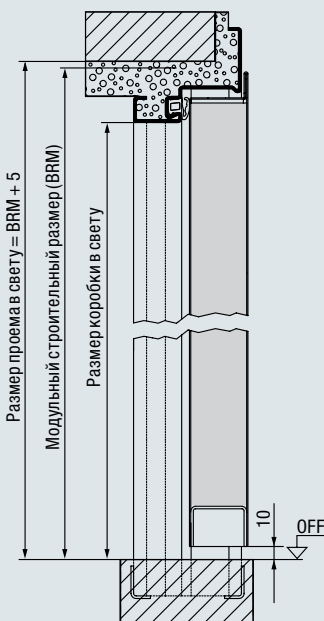

Горизонтальный разрез

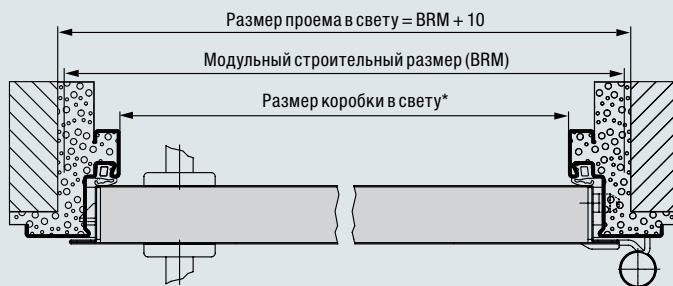

\* Ширина прохода в свету при угле открывания 90° градусов, без учета ручек и нажимных ручек, уменьшается на 93 мм.

Варианты монтажа

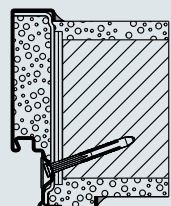

Охватывающая коробка  
Диагональное крепление охвата стены до 175

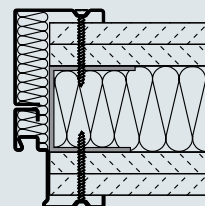

Угловая коробка с дополнительной коробкой  
монтаж при помощи резьбовых соединений

# Соотношение размеров

## Огнестойкая дверь с защитой от взлома WAT, внутренняя дверь ZK

### Огнестойкая дверь с защитой от взлома WAT

#### Вертикальный разрез

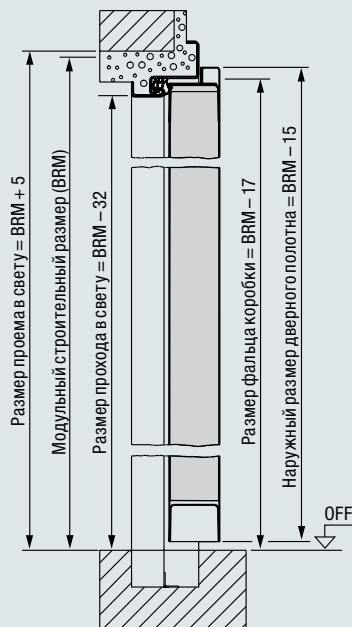

#### Горизонтальный разрез

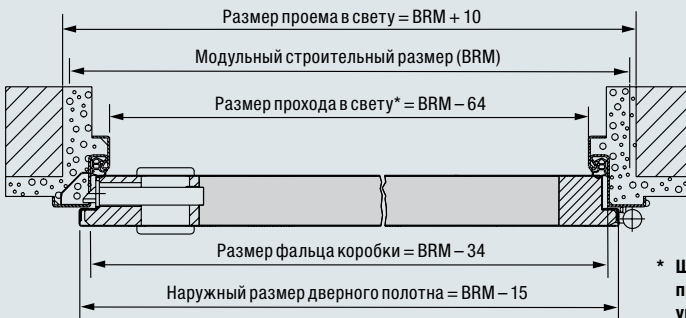

\* Ширина прохода в свету при угле открывания  $90^\circ$  уменьшается на 2 мм без учета ручек и нажимных ручек.

#### Варианты монтажа

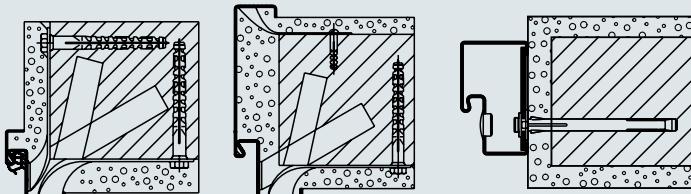

**Угловая коробка**  
Монтаж в кирпичной кладке  
Анкер для кирпичной кладки

**Охватывающая коробка**  
Монтаж в кирпичной кладке  
Анкер для кирпичной кладки

**Блочная коробка**  
Монтаж в кирпичной кладке  
Дюбельный монтаж

### Внутренняя дверь ZK

#### Вертикальный разрез

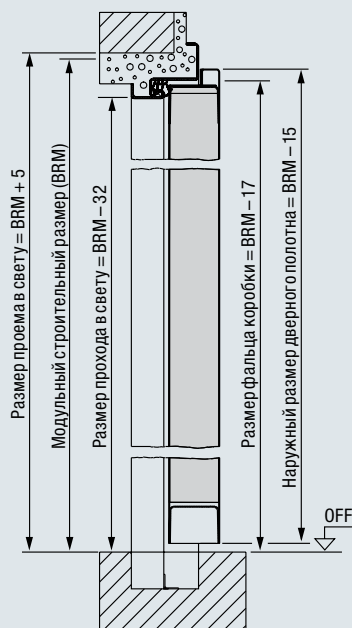

#### Горизонтальный разрез

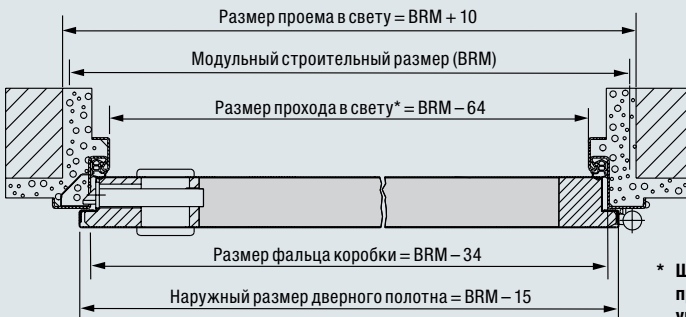

\* Ширина прохода в свету при угле открывания  $90^\circ$  уменьшается на 2 мм без учета дверных ручек, для 2-створчатых дверей – на 4 мм.

#### Варианты монтажа

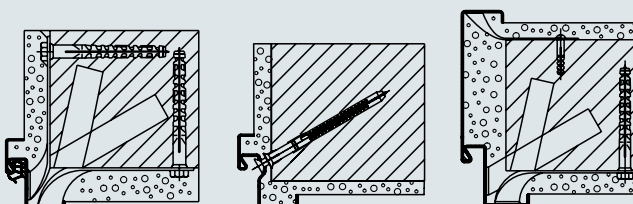

**Угловая коробка**  
Монтаж в кирпичной кладке  
Анкер для кирпичной кладки

**Специальная угловая коробка**  
Дюбельный монтаж со скрытым шпунтом

**Охватывающая коробка**  
Монтаж в кирпичной кладке  
Анкер для кирпичной кладки



# Крепления к стене

## Стальные коробки для внутренних дверей ZK

**Угловая коробка  
DIN 18111  
для кирпичной кладки**

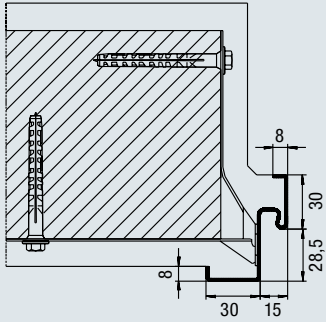

Профиль 11100

**Охватывающая коробка  
DIN 18111  
для кирпичной кладки**

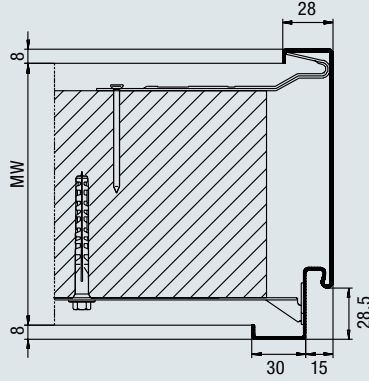

Профиль 21100

**Охватывающая коробка  
B 45 для гипсокартонных  
перегородок**

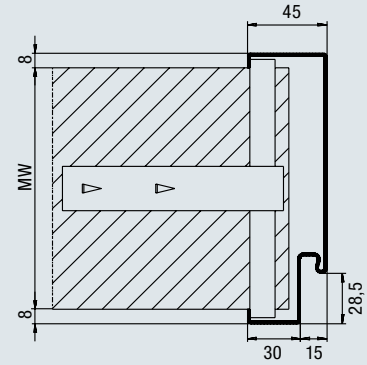

Профиль 21101

**Охватывающая коробка  
для каркасных стен**

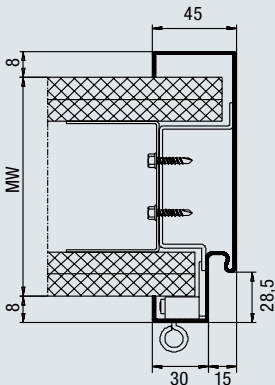

Профиль 21120

**Охватывающая быстросборная коробка  
для каркасных стен  
Состоящая из 3 частей, для последующего монтажа**

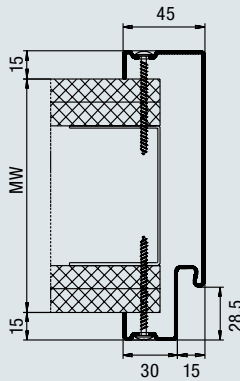

Профиль 21120  
Крепление винтами  
на зеркале коробки

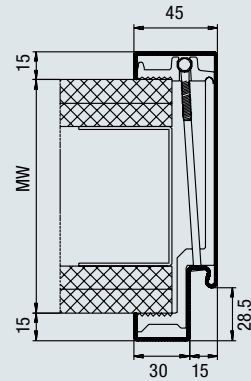

Профиль 21120  
Крепление зажимами

**Охватывающая коробка  
для каркасных стен,  
состоящая из 2 частей  
Для последующего монтажа**

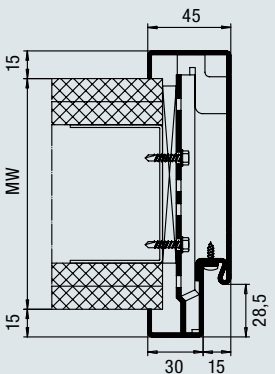

Профиль 21180  
с фальцем



# Познакомьтесь с настоящим качеством Hörmann

Для всех областей применения в строительстве и при модернизации

С компанией Hörmann Вы сможете все спланировать наилучшем образом. Благодаря тщательно согласованным друг с другом решениям Вы сможете выбрать многофункциональные изделия высочайшего качества для любой области применения.

## Гаражные ворота

Подъемно-поворотные или секционные ворота из стали или дерева будут превосходно сочетаться с Вашим архитектурным стилем.

## Приводы ворот

Насладитесь комфортом и безопасностью с защитой от взлома: приводы Hörmann для гаражных и въездных ворот.

## Входные двери

В нашей обширной программе входных дверей Вы всегда найдете подходящую модель, которая отвечает всем Вашим требованиям и пожеланиям.

## Стальные двери

Прочные двери для Вашего дома: от подвала до чердака.

## Коробки

Выберите из обширной программы для строительства, расширения и модернизации Вашего дома.

[www.hoermann.ru](http://www.hoermann.ru)



Гаражные ворота и приводы



Входная дверь ThermoPro



Стальные двери



# Hörmann: качество без компромиссов



Hörmann KG Amshausen, Германия



Hörmann KG Antriebstechnik, Германия



Hörmann KG Brandis, Германия



Hörmann KG Brockhagen, Германия



Hörmann KG Dissen, Германия



Hörmann KG Eckelhausen, Германия



Hörmann KG Freisen, Германия



Hörmann KG Ichtshausen, Германия



Hörmann KG Werne, Германия



Hörmann Genk NV, Бельгия



Hörmann Alkmaar B.V., Нидерланды



Hörmann Legnica Sp. z o.o., Польша



Hörmann Beijing, Китай



Hörmann Tianjin, Китай



Hörmann LLC, Montgomery IL, США



Hörmann Flexon LLC, Burgettstown PA, США

Hörmann – единственный производитель на международном рынке, предлагающий «из одних рук» все основные строительные элементы, которые изготавливаются на высокоспециализированных предприятиях в соответствии с новейшими техническими достижениями. Имея широкую торговую и сервисную сеть в Европе и представительства в Америке и Китае, Hörmann является надежным поставщиком высококачественных строительных конструкций. Hörmann – качество без компромиссов.

**ГАРАЖНЫЕ ВОРОТА**  
**ПРИВОДЫ**  
**ПРОМЫШЛЕННЫЕ ВОРОТА**  
**ПЕРЕГРУЗОЧНЫЕ СИСТЕМЫ**  
**ДВЕРИ**  
**КОРОБКИ**

[www.hoermann.ru](http://www.hoermann.ru)

