

// Обзор запасных частей: действителен с 01.07.2015

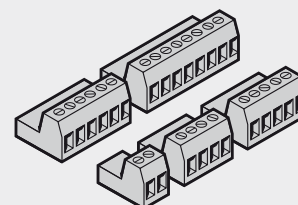

Перегрузочная техника Блоки управления

420 S / T, 445 S / T и 460 S / T

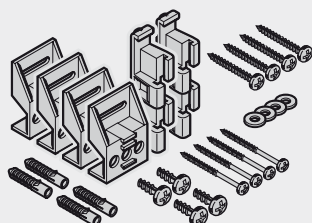
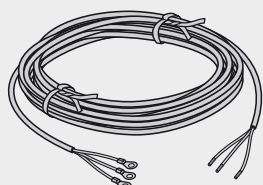
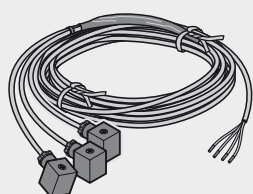
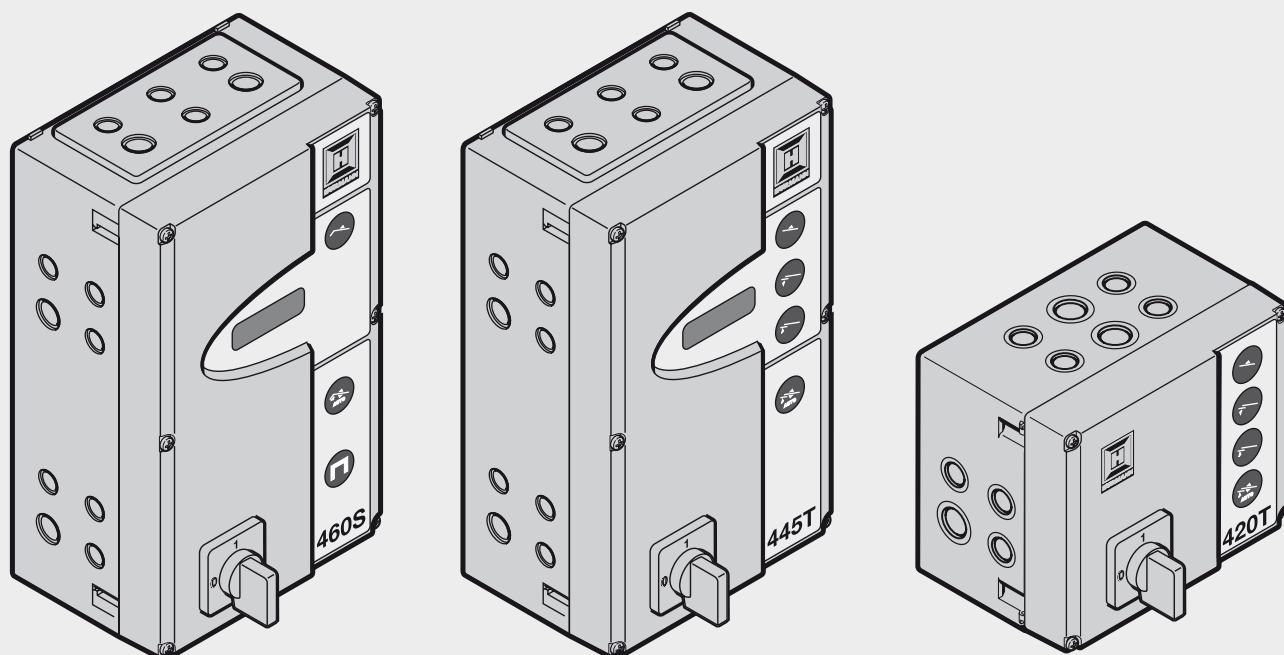

Международные торговые представительства Hörmann



Hörmann KG
Verkaufsgesellschaft
 Upheider Weg 94-98
 D-33803 Steinhagen
 Telefon +49 5204 915-0
 Telefax +49 5204 915-277
 Internet www.hoermann.com

Международные торговые представительства Hörmann

Партнёры компании Hörmann

Международные торговые представительства Hörmann

Hörmann Austria
 A-5310 Mondsee
 info@hoermann.at

Hörmann Danmark
 DK-8920 Randers
 info@hoermann.dk

Hörmann Hungária
 H-2310 Szigetszentmiklós
 info@hormann.hu

Hörmann Maroc
 MA-10100 Rabat
 info@hormann.ma

Hörmann Russia
 RUS-196626
 Sankt Petersburg
 info@hormann.com.ru

Hörmann Ukraine
 UA-08300 Boryspil,
 Kyivska Obl.
 info@hoermann.com.ua

Hörmann Baltic
 LT-14247 Vilnius r.
 info@hormann.lt

Hörmann Eesti
 EST-76505 Saue
 info.ee@hoermann.com

Hörmann India
 IND-Andhra Pradesh-500 015
 info@shaktihormann.com

Hörmann Mexico
 MEX-66350
 Santa Catarina
 info@hormann.com.mx

Hörmann Schweiz
 CH-4702 Oensingen
 info@hoermann.ch

Hörmann Vietnam
 VN-Bac Ninh Province
 info.han@hormann.vn

Hörmann Belarus
 BY-220125 Minsk
 t.korenevskaya.min@
 hormann.by

Hörmann España
 E-08228 Terrassa
 info.cat@hormann.es

Hörmann Italia
 I-38015 Lavis (Trento)
 info@hormann.it

Hörmann Middle East
 UAE-Dubai
 info.dxb@hormann.com

Hörmann Serbia
 SRB-11271 Beograd-Surčin
 info@hormann.rs

Hörmann Belgium
 B-3700 Tongeren
 info@hormann.be

Hörmann Flexon
 USA-Burgettstown,
 PA 15021
 info@hormann-flexon.com

Hörmann Japan
 JP-103-0 002 Tokyo
 t.takasu.tok@hormann.jp

Hörmann Nederland
 NL-3771 MB Barneveld
 info@hormann.nl

Hörmann Slovenská republika
 SK-821 04 Bratislava
 info.bts@hoermann.com

Hörmann Brasil
 BR-06707-070-Cotia / SP
 info.sao@hormann.com.br

Hörmann France
 F-95500 Gonesse
 info@hormann.fr

Hörmann Kazakhstan
 KZ-050004 Almaty
 info@hormann.kz

Hörmann Norge
 N-4640 Sogne
 info@hoermann.no

Hörmann Svenska
 S-70369 Örebro
 info@hoermann.se

Hörmann Bulgaria
 BG-1532 Sofia
 info.sof@hormann.bg

Hörmann Hellas
 GR-19400 Koropi
 info@hormann.gr

Hörmann Korea
 KR-Kyunggi-do 463-400
 info@hormann.co.kr

Hörmann Polska
 PL-62-052 Komorniki
 info@hormann.pl

Hörmann Türkiye
 TR-Istanbul 34788
 Tasdelen-Umraniye
 info.ist@hormann.com.tr

Hörmann Česká republika
 CZ-252 68 Středokluky
 info@hormann.cz

Hörmann Hong Kong
 HK-25 Westlands Road,
 Quarry Bay
 info@hoermann.com.hk

Hörmann LLC
 USA-60538 Montgomery,
 Illinois
 info@hormann.us

Hörmann Portugal
 P-2710-297 Sintra
 info@hormann.pt

Hörmann UK
 GB-Leicestershire
 LE67 4JW
 info@hormann.co.uk

Hörmann China
 CN-100176 Beijing
 info@hoermann.cn

Hörmann Hrvatska
 HR-10000 Zagreb
 info@hormann.hr

Hörmann Malaysia
 MAL-40150 Shah Alam,
 Selangor
 sales@hormann.com.my

Hörmann Romania
 RO-077040, Chiajna,
 Județul Ilfov
 info@hormann.ro

Подробную информацию о наших представительствах по реализации продукции и торговых представительствах Вы найдете в Интернете на сайте www.hoermann.com.

Партнёры компании Hörmann

Австралия
 Азербайджан
 Албания
 Алжир
 Аргентина
 Армения

Босния и Герцеговина
 Грузия
 Египет
 Израиль
 Ирландия
 Исландия

Колумбия
 Косово
 Люксембург
 Македония
 Мальта
 Молдавия

Монголия
 Новая Зеландия
 Перу
 Словения
 Тайвань
 Тунис





Туркменистан
 Узбекистан
 Уругвай
 Финляндия
 Черногория
 Чили

Цены в €. Авторские права защищены. Перепечатка, даже части материала, только с нашего разрешения. Оставляем за собой право на внесение технических изменений.

Содержание

	Страница
■ 1. Перегрузочная техника	4
■ Бланк заказа запчастей	16
■ Условия поставки и монтажа (по состоянию на 01.06.2003)	17

Используемые символы

Символ	Описание
	Цена – по запросу
	Обратите внимание на более долгие сроки поставки
	Изделия, цена которых отмечена точкой, имеются в запасе на складе завода и могут быть отправлены незамедлительно.
	Изделие было заменено
	Больше не поставляется

1. Перегрузочная техника

Изделие	Описание	Период производства	№ арт.	Кол-во	€
	Блоки управления для ограждения для вилочного погрузчика (HFB) Hörmann	01.09.2009 –	637678	шт. _____	/шт.
	Блок управления, в сборе, в корпусе с главным выключателем 420 S 420 S 420 S, энергосберегающий, с функцией автовозврата	01.05.2005 – 31.05.2008 01.06.2008 – 31.03.2013 01.04.2013 –	636870 ↻ 636872 ↻ 636868	шт. _____	/шт.
	Блок управления, в сборе, в корпусе с главным выключателем 420 T 420 T 420 T, энергосберегающий	01.05.2005 – 31.05.2008 01.06.2008 – 31.03.2013 01.04.2013 –	636871 ↻ 636873 ↻ 636869	шт. _____	/шт.
	Блок управления 300 U Внешний блок управления Компактный блок управления для WA 300	01.03.2013 –	637785	шт. _____	/шт.
	Блок управления 300 U с главным выключателем Внешний блок управления Компактный блок управления для WA 300	01.03.2013 –	637786	шт. _____	/шт.
	Блок управления 400 U Внешний блок управления Компактный блок управления для управления воротами других производителей в комбинации с блоками управления перегрузочного моста	01.05.2005 –	637116	шт. _____	/шт.

ЗАКАЗ	№ заказчика: _____		№ заказа: _____	
	Заказчик: _____			
	Адрес доставки: _____			
	Город/дата: _____		Печать и подпись _____	

1. Перегрузочная техника

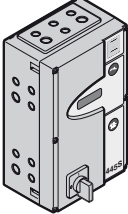
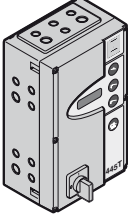
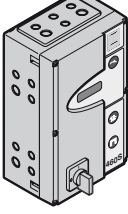
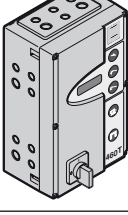
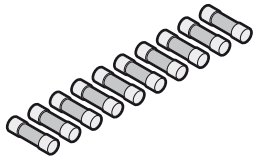
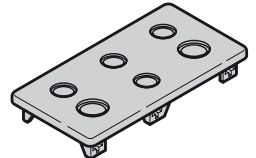
Изделие	Описание	Период производства	№ арт.	Кол-во	€
	Блок управления, в сборе, в корпусе с главным выключателем 445 S Указание: Блок управления 445 S заменяется на энергосберегающий блок управления 460 S	01.05.2005 – 31.03.2013	636877 ↻	шт. _____	
	Блок управления, в сборе, в корпусе с главным выключателем 445 T Указание: Begrenzt lieferbar!	01.05.2005 – 31.03.2013	636878	шт. _____	/шт.
	Блок управления, в сборе, в корпусе с главным выключателем 460 S 460 S, энергосберегающий	01.05.2005 – 31.03.2013 01.04.2013 –	636882 ↻ 636911	шт. _____	/шт.
	Блок управления, в сборе, в корпусе с главным выключателем 460 T 460 T, энергосберегающий	01.05.2005 – 31.03.2013 01.04.2013 –	636883 ↻ 636912	шт. _____	/шт.
	Слаботочный предохранитель 10 A/250 В/Т/Н (VE 10 шт.) 3,15 A/250 В/Т/Н (VE 10 шт.) 6,3 A/250 В/Т/Н (VE 10 шт.) 0,125 A/250 В/Т/Н (VE 10 шт.)	01.04.2004 – 01.04.2004 – 01.07.2011 – 01.07.2007 –	638490 638123 638122 638497	шт. _____ _____ _____ _____	/шт. /шт. /шт. /шт.
	Фланцевая крышка Фланцевая крышка с резьбовым креплением, без провода подключения к сети (без иллюстрации)	01.05.2005 – 01.05.2005 –	638112 638124	шт. _____ _____	/шт. /шт.

ЗАКАЗ	№ заказчика: _____		№ заказа: _____	
	Заказчик: _____			
	Адрес доставки: _____			
	Город/дата: _____		Печать и подпись _____	

1. Перегрузочная техника

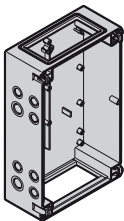
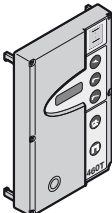
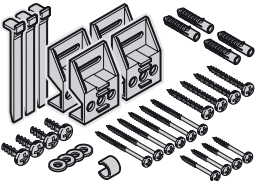
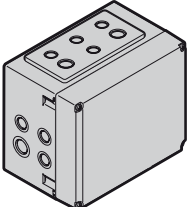
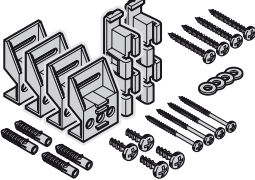
Изделие	Описание	Период производства	№ арт.	Кол-во	€
	Нижняя часть Корпус блока управления	01.05.2005 –	638125	шт. _____	/шт.
	Крышка корпуса с пленкой, включая плату дисплея			шт.	
	420 S – без иллюстрации	01.05.2005 – 31.05.2008	637980 X	_____	/шт.
	420 S – без иллюстрации	01.06.2008 – 31.03.2013	637610	_____	/шт.
	420 S, с автовозвратом – Funktion без иллюстрации	01.04.2013 –	636913	_____	/шт.
	420 T – без иллюстрации	01.05.2005 – 31.05.2008	637981 X	_____	/шт.
	420 T – без иллюстрации	01.06.2008 –	637611	_____	/шт.
	Указание: При заказе, пожалуйста, учитывайте период производства изделий! При замене крышки корпуса необходимо также заказать плату управления (стр. 9), относящуюся к тому же периоду производства.				
	445 S – без иллюстрации	01.05.2005 –	637982	_____	/шт.
	445 T – без иллюстрации	01.05.2005 –	637983	_____	/шт.
	460 S – без иллюстрации	01.05.2005 –	637984	_____	/шт.
	460 T	01.05.2005 –	637985	_____	/шт.
	Пакет с принадлежностями Корпус блока управления	01.05.2005 –	638036	шт. _____	/шт.
	Дополнительный корпус, небольшой, вкл. монтажный материал	01.05.2005 –	637014	шт. _____	/шт.
	Пакет с принадлежностями Дополнительный корпус	01.05.2005 –	638079	шт. _____	/шт.

ЗАКАЗ	№ заказчика: _____		№ заказа: _____	
	Заказчик: _____			
	Адрес доставки: _____			
	Город/дата: _____		Печать и подпись _____	

1. Перегрузочная техника

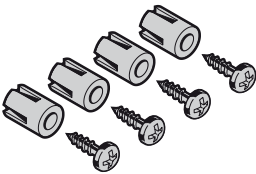
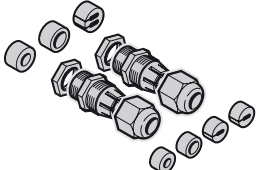
Изделие	Описание	Период производства	№ арт.	Кол-во	€
	Пакет с принадлежностями Дополнительный корпус / узел крепления платы	01.05.2005 –	638035	шт. _____	/шт.
	Пакет с крепежными винтами Крышка блока управления или дополнительный корпус	01.05.2005 –	638225	шт. _____	/шт.
	Набор резьбовых деталей 2 резьбовые детали M16 и различные уплотнения	01.05.2005 –	638038	шт. _____	/шт.
	Набор резьбовых деталей 4 резьбовые детали M16 и различные уплотнения	01.05.2005 –	637018	шт. _____	/шт.
	Набор резьбовых деталей 2 резьбовые детали M20 и различные уплотнения	01.05.2005 –	638227	шт. _____	/шт.
	Главный выключатель Трехфазный ток, для монтажа в 420 S/T, 445 S/T, 460 S/T	01.01.2005 –	638172	шт. _____	/шт.
	Верхняя часть главного выключателя	15.02.2010 –	635256	шт. _____	/шт.
	Релейная плата с предохранителем, 2 реле, в сборе, для блоков управления разматывающегося тента 445 S/T и 460 S/T	01.05.2005 –	637052	шт. _____	/шт.

ЗАКАЗ	№ заказчика: _____		№ заказа: _____	
	Заказчик: _____			
	Адрес доставки: _____			
	Город/дата: _____		Печать и подпись _____	

1. Перегрузочная техника

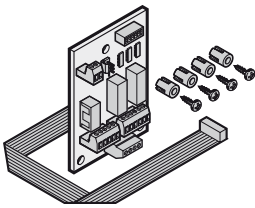
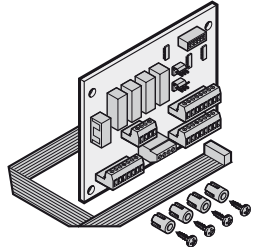
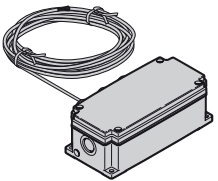
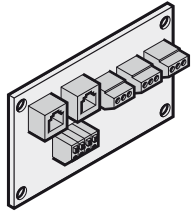
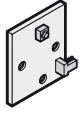
Изделие	Описание	Период производства	№ арт.	Кол-во	€
	Многофункциональная плата с принадлежностями для подключения и монтажа для блоков управления 445 S/T и 460 S/T	01.05.2005 –	637026	шт. _____	/шт.
	Плата светофорного регулирования, красный / зеленый свет с принадлежностями для подключения и монтажа для блока управления 460 S/T	01.05.2005 –	637053	шт. _____	/шт.
	Комплект подключения для противооткатного упора для колеса / светового барьера / блока регистрации водителя (распределительная коробка X44 в сборе)	01.05.2005 –	637257	шт. _____	/шт.
	Плата противооткатного упора для колеса (из распределительной коробки X44) для регистрации грузовых автомобилей	01.05.2005 –	638386	шт. _____	/шт.
	Соответствующий пакет с крепежными винтами (без иллюстрации)	01.05.2005 –	638226	шт. _____	/шт.
	Плата клавиатуры для функции герметизации ворот	01.05.2005 –	638385	шт. _____	/шт.
	Соответствующий пакет с крепежными винтами (без иллюстрации)	01.05.2005 –	638226	шт. _____	/шт.

ЗАКАЗ	№ заказчика: _____		№ заказа: _____	
	Заказчик: _____			
	Адрес доставки: _____			
	Город/дата: _____		Печать и подпись _____	

1. Перегрузочная техника

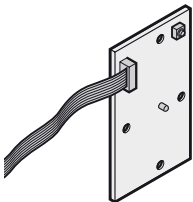
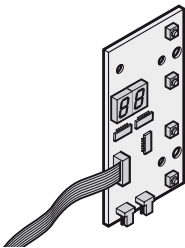
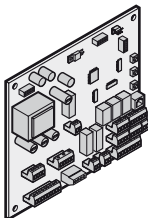
Изделие	Описание	Период производства	№ арт.	Кол-во	€	
	Плата клавиатуры			шт.		
	420 S	01.05.2005 – 31.05.2008	638950	_____	/шт.	
	420 S	01.06.2008 – 31.03.2013	637608	_____	/шт.	
	420 S, с клавишей автовозврата – без иллюстрации	01.04.2013 –	637791	_____	/шт.	
	420 T	01.05.2005 – 31.05.2008	638951 ↻	_____	/шт.	
	420 T	01.06.2008 –	637609	_____	/шт.	
	Соответствующий пакет с крепежными винтами (без иллюстрации)	01.05.2005 –	638226	_____	/шт.	
	Указание: При заказе, пожалуйста, учитывайте период производства изделий! Платы клавиатуры совместимы только с платами управления, относящимися к тому же периоду производства.					
	Плата дисплея			шт.		
	445 S/T и 460 S/T	01.05.2005 –	638069	_____	/шт.	
	Соответствующий пакет с крепежными винтами (без иллюстрации)	01.05.2005 –	638226	_____	/шт.	
	Плата управления			шт.		
	420 S	01.05.2005 – 31.05.2008	637437 ↻	_____		
	420 S	01.06.2008 – 31.03.2013	637606 ↻	_____		
	420 S, энергосберегающий	01.04.2013 –	637789	_____	/шт.	
	420 T	01.05.2005 – 31.05.2008	637438 ↻	_____		
	420 T	01.06.2008 – 31.03.2013	637607 ↻	_____		
	420 T, энергосберегающий	01.04.2013 –	637790	_____	/шт.	
	Указание: При заказе, пожалуйста, учитывайте период производства изделий! Платы управления совместимы только с платами клавиатуры, относящимися к тому же периоду производства.					
	445 S	01.05.2005 – 31.03.2013	637442 ↻	_____		
	460 S	01.05.2005 – 31.03.2013	637444 ↻	_____		
	460 S, энергосберегающий	01.04.2013 –	637792	_____	/шт.	
	445 T	01.05.2005 – 31.03.2013	637443 ↻	_____		
460 T	01.05.2005 – 31.03.2013	637445 ↻	_____			
460 T, энергосберегающий	01.04.2013 –	637793	_____	/шт.		

ЗАКАЗ	№ заказчика: _____		№ заказа: _____	
	Заказчик: _____			
	Адрес доставки: _____			
	Город/дата: _____		Печать и подпись _____	

1. Перегрузочная техника

Изделие	Описание	Период производства	№ арт.	Кол-во	€
	Релейная плата PR1 в корпусе, IP 44	01.07.1999 –	437130	шт. _____	/шт.
	Релейная плата PR1-I для отметки достижения конечного положения A / B 435 420 S и 420 T	15.08.2008 –	637614	шт. _____	/шт.
	Реле светового барьера для системы блокировки перегрузочной платформы RV1 Указание: Если на блоке управления ворот отсутствует датчик конечных положений.	01.05.2005 –	438478	шт. _____	/шт.
	Электромагнитный выключатель, двунаправленный с монтажным материалом для запираения рампы Указание: Если на блоке управления ворот отсутствует датчик конечных положений.	01.11.2006 –	436339	шт. _____	/шт.
	Соединительный провод 1 клапан длина: 7500 мм	01.05.2006 –	637256	шт. _____	/шт.
	Соединительный провод 3 клапана длина: 7500 мм длина: 12000 мм	01.11.2006 – 01.11.2006 –	637463 637465	шт. _____	/шт. /шт.

ЗАКАЗ	№ заказчика: _____		№ заказа: _____	
	Заказчик: _____			
	Адрес доставки: _____			
	Город/дата: _____		Печать и подпись _____	

1. Перегрузочная техника

Изделие	Описание	Период производства	№ арт.	Кол-во	€
	Комплект подключения датчиков длина: 7500 мм длина: 12000 мм	01.05.2005 – 01.05.2006 –	637258 637481	шт. _____	/шт. /шт.
	Соединительный провод к двигателю трехфазного тока длина: 7500 мм длина: 12000 мм	01.05.2005 – 01.03.2006 –	637421 637479	шт. _____	/шт. /шт.
	Соединительный провод к двигателю переменного тока длина: 7500 мм длина: 12000 мм	01.05.2005 – 01.03.2006 –	637420 637480	шт. _____	/шт. /шт.
	Соединительный провод (подача питания) Блок управления перегрузочного моста / Блок управления ворот трехфазный ток	01.05.2005 –	638352	шт. _____	/шт.
	Соединительный провод (подача питания) Блок управления перегрузочного моста / Блок управления ворот переменный ток	01.05.2005 –	638353	шт. _____	/шт.
	Соединительный провод двигателя для надувного герметизатора ворот, 6 м	01.06.2007 –	637156	шт. _____	/шт.
	Внешнее устройство управление DTH-T для перегрузочных мостов с выдвижной аппарелью для системы DOBO со спиральным проводом и магнитным креплением для шлюз-тамбуров с соединительным проводом 10 м для жесткого монтажа (без рис.)	01.03.2013 –	637788	шт. _____	/шт.
		15.01.2014 –	637495	шт. _____	/шт.

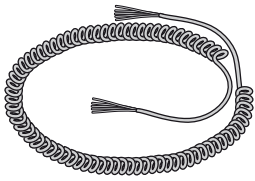
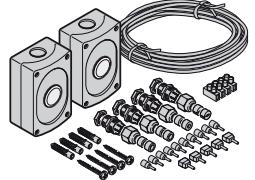
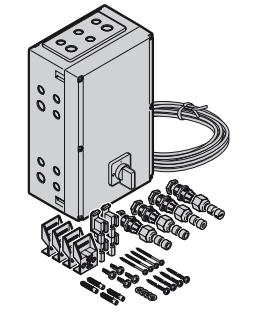
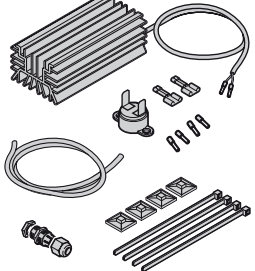
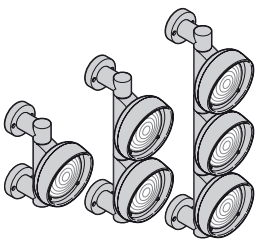

ЗАКАЗ	№ заказчика: _____		№ заказа: _____	
	Заказчик: _____			
	Адрес доставки: _____			
	Город/дата: _____		Печать и подпись _____	

1. Перегрузочная техника

Изделие	Описание	Период производства	№ арт.	Кол-во	€
	Спиральный провод, 5-жильный для DTH-T (637788)	01.01.2005 –	638182	шт. _____	/шт.
	Hörmann Light Guide (LG) Оптическое приспособление, облегчающее подъезд автомобилей, состоящее из 2 мощных светодиодов (24 В / 0,05 А), включая кабель для подключения	01.03.2013 –	639783	шт. _____	/шт.
	для 460 S/T для 420 S/T или блоков управления других производителей (с блоком питания от сети)	01.07.2013 –	639784	шт. _____	/шт.
		01.07.2013 –	639785	шт. _____	/шт.
	Устройство обогрева корпуса для монтажа в корпус блока управления 420 S/T и 460 S/T для температуры до -35 °C	01.06.2005 –	637422	шт. _____	/шт.
	Светодиодные сигнальные лампы TL 40ye, желтого цвета TL 40gn, зеленого цвета TL 40rd, красного цвета TL 40rd / gn, красного / зеленого цвета TL 40rd / ye/gn, красного / желтого / зеленого цвета Указание: Сигнальные лампы для 230 В, 50 Гц	15.03.2008 –	637536	шт. _____	/шт.
		15.03.2008 –	637535	шт. _____	/шт.
		15.03.2008 –	637534	шт. _____	/шт.
		15.03.2008 –	637537	шт. _____	/шт.
		15.03.2008 –	637573	шт. _____	/шт.

ЗАКАЗ	№ заказчика: _____		№ заказа: _____	
	Заказчик: _____			
	Адрес доставки: _____			
	Город/дата: _____		Печать и подпись _____	

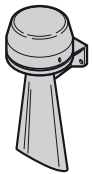
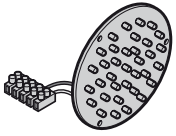
1. Перегрузочная техника

Изделие	Описание	Период производства	№ арт.	Кол-во	€
	Сирена	01.02.2004 –	637197	ШТ. _____	/шт.
	Плата для светодиодной сигнальной лампы TL40 желтого цвета зеленого цвета красного цвета	01.05.2007 –	637555	ШТ. _____	/шт.
		01.05.2007 –	637554	_____	/шт.
		01.05.2007 –	637553	_____	/шт.
	Стекло для светодиодной сигнальной лампы TL40 желтого цвета зеленого цвета красного цвета	01.04.2008 –	637581	ШТ. _____	/шт.
		01.04.2008 –	637582	_____	/шт.
		01.04.2008 –	637580	_____	/шт.
	Этикетка, аварийный выключатель			ШТ.	
	Deutsch DE	01.12.2006 –	639011	_____	/шт.
	English EN	01.12.2006 –	639012	_____	/шт.
	Français FR	01.12.2006 –	639013	_____	/шт.
	Nederlands NL	01.12.2006 –	639014	_____	/шт.
	Español ES	01.12.2006 –	639016	_____	/шт.
	Italiano IT	01.12.2006 –	639015	_____	/шт.
	Português PT	01.12.2006 –	639024	_____	/шт.
	Polski PL	01.12.2006 –	639018	_____	/шт.
	Magyar HU	01.12.2006 –	639019	_____	/шт.
	Česky CS	01.12.2006 –	639020	_____	/шт.
	Русский RU	01.12.2006 –	639021	_____	/шт.
	Slovensko SL	01.12.2006 –	639027	_____	/шт.
	Norsk NO	01.12.2006 –	639022	_____	/шт.
	Svenska SV	01.12.2006 –	639017	_____	/шт.
	Suomi FI	01.12.2006 –	639026	_____	/шт.
	Dansk DA	01.12.2006 –	639023	_____	/шт.
	Slovensky SK	01.12.2006 –	639035	_____	/шт.
	Türkçe TR	01.12.2006 –	639033	_____	/шт.
	Lietuvių Kalba LT	01.12.2006 –	639030	_____	/шт.
	Eesti ET	01.12.2006 –	639031	_____	/шт.
	Latviešu Valoda LV	01.12.2006 –	639034	_____	/шт.
	Hrvatski HR	01.12.2006 –	639029	_____	/шт.
	Srpski SR	01.12.2006 –	639036	_____	/шт.
	Ελληνικά EL	01.12.2006 –	639025	_____	/шт.
Română RO	01.12.2006 –	639028	_____	/шт.	
Български BG	01.12.2006 –	639032	_____	/шт.	



ЗАКАЗ	№ заказчика: _____		№ заказа: _____	
	Заказчик: _____			
	Адрес доставки: _____		_____	
	Город/дата: _____		Печать и подпись _____	

1. Перегрузочная техника

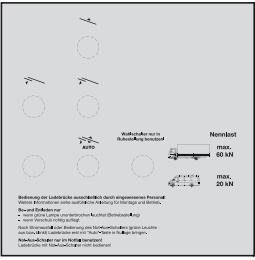
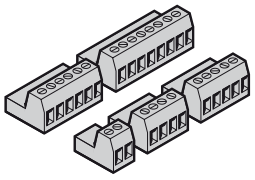
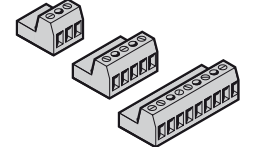
Изделие	Описание	Период производства	№ арт.	Кол-во	€																					
	Этикетка, блок управления HTLV-2, HTLV-3			шт.																						
	Deutsch DE 01.02.2010 – 639220	English EN 01.02.2010 – 639221	Français FR 01.02.2010 – 639222	Nederlands NL 01.02.2010 – 639223	Español ES 01.02.2010 – 639225	Italiano IT 01.02.2010 – 639224	Português PT 01.02.2010 – 639233	Polski PL 01.02.2010 – 639227	Magyar HU 01.02.2010 – 639228	Česky CS 01.02.2010 – 639229	Русский RU 01.02.2010 – 639230	Slovensko SL 01.02.2010 – 639236	Norsk NO 01.02.2010 – 639231	Svenska SV 01.02.2010 – 639226	Suomi FI 01.02.2010 – 639235	Dansk DA 01.02.2010 – 639232	Slovensky SK 01.02.2010 – 639244	Türkçe TR 01.02.2010 – 639242	Lietuvių Kalba LT 01.02.2010 – 639239	Eesti ET 01.02.2010 – 639240	Latviešu Valoda LV 01.02.2010 – 639243	Hrvatski HR 01.02.2010 – 639238	Srpski SR 01.02.2010 – 639245	Ελληνικά EL 01.02.2010 – 639234	Română RO 01.02.2010 – 639237	Български BG 01.02.2010 – 639241
		Краевой разъем (блок управления)			шт.																					
		2-полюсный, с шунтом 01.05.2005 – 638148	4-полюсный 01.05.2005 – 638149	5-полюсный 01.05.2005 – 638375	6-полюсный, с шунтом 01.05.2005 – 638150	8-полюсный, с шунтом 01.05.2005 – 637455	/шт. /шт. /шт. /шт. /шт.																			
			Краевой разъем (блок управления)			шт.																				
			X 90 (400 В) 01.05.2005 – 638156	X 91, 3-полюсный 01.05.2005 – 638157	X 92, 4-полюсный, черного цвета 01.05.2005 – 638387		/шт. /шт. /шт.																			

BESTELLUNG	Kunden-Nr.: _____	Bestell-Nr./Komm.: _____	*Angaben unbedingt vom Typenschild übernehmen!	
	Kunden-Name: _____	Versand-Anschrift: _____	Auftrags-Nr.: _____	Typ: _____
	Ort/Datum: _____	_____	Laderampe Nr.: _____	Baujahr: _____
	_____	_____	Serien.-Nr.: _____	_____
			Stempel und Unterschrift	

Условия поставки (состояние 1. 6. 2003 г.)

I. Условия поставки

§ 1 Общие положения

- Наша условия поставки действуют лишь по отношению к предпринимателям (§ 14 Гражданского кодекса РФ - BGB). Они имеют исключительную юридическую силу. Не признаются общие условия заключения торговых сделок, которые противоречат нашим условиям поставки, отменяются от них или дополняют их, даже если, несмотря на знание этого факта, в отношении этого различия или противоречия не высказывалось недвусмысленное возражение и (или) поставка осуществляется без оговорок.
- Эти условия поставки действуют в отношении всех настоящих и будущих деловых связей. Тем самым утрачивают силу предшествующие, например имеющие другие формулировки условия поставщика.
- Предприниматель, именуемый в дальнейшем Заказчиком, в смысле этих условий поставки является физическим или юридическим лицом или правоспособным товариществом, которое при заключении сделки осуществляет свою промышленную или самостоятельную профессиональную деятельность (§ 14 BGB).
- Заказчик - это лицо, принимающее или использующее изделия гарантированного качества, обязуется обеспечить в любое время доступ к месту использования изделий нейтральным испытательным институтам, которым поручено контролировать изделия и разрешать проверку качества. Возможная проверка осуществляется в рамках обеспечения защиты изделий и является бесплатным для получателя или пользователя.
- Если только настоящие условия не предусматривают другого положения, то действуют термины и определения ИНКОТЕРМС (International Commercial Terms) в редакции 2000 г.

§ 2 Коммерческое предложение и заключение сделок

- Наша коммерческие предложения являются предложениями без обязательств. Оставляем собой право на внесение технических изменений, а также изменений формы, цвета и (или) веса в пределах, приемлемых для заказчика. Вид изделия и объем поставки определяются нашим письменным подтверждением заказа.
- Предоставляя заказ, заказчик заявляет о том, что он хочет приобрести заказываемое изделие и принимает на себя тем самым соответствующую ответственность. Заказ считается принятым только лишь после того, как направленные заказчиком требования поставке товара. Документация, например образцы, проспекты, каталоги, рисунки, чертежи, данные веса и размеров, являются определяющими лишь приблизительно, если только о них недвусмысленно не заявлено письменно, что они имеют обязательный характер. Дополнительные договоренности или заверения должны быть оформлены в письменной форме. В случае изделий, которые специально поставляются по заказу, договор считается заключенным после нашего письменного подтверждения, даже если относительно конструктивного исполнения еще требуются соответствующие разъяснения, которые отражаются на сроке поставки товара. Поставщик сохраняет за собой право в течение срока поставки вносить конструктивные изменения и изменять форму изделия, если только при этом не происходит принципиальное изменение предмета поставки, а также его функции и внешнего вида. Это не влечет за собой изменения цены. Разрешена поставка изделия по частям.
- Поставщик оставляет за собой право собственности и авторские права на коммерческие предложения, чертежи и другую подобную документацию. Это касается также документов, имеющих гриф секретных. Доступ третьих лиц к этим документам запрещается без нашего недвусмысленного предварительного разрешения.

§ 3 Цены и условия оплаты

- Цены являются ценами поставки на условиях франко-завод поставщик, включая предусмотренный законом налог на добавленную стоимость, который будет отдельно указан в счете в размере, определяемом законом на день выставления счета. Цены включают в себя затраты на упаковку, за исключением небольших частей и запасных частей. Если заказчик требует отправки товара, то стоимость транспортировки будет учтена в счете дополнительно.
- Затраты, вызванные изменениями характера или объема поставки по желанию заказчика, осуществляемые заказчиком, являются частью цены. Поставщик сохраняет за собой право принимать позже или непредвиденных положений и требований официальных учреждений, также отдельно выставляются в счет помимо цены, указанной в нашем коммерческом предложении.
- Если после предоставления коммерческого предложения происходит повышение цены на материалы или происходит повышение налогов и платежей, то поставщик имеет право соответствующим образом скорректировать свои цены.
- Монтажные затраты выставляются в счет отдельно.
- Снижение суммы с учетом размера скидки (при уплате наличными) требует специальной письменной договоренности.
- Если только не достигнута другая договоренность, то покупная цена подлежит оплате без вычетов в течение 10 дней с момента выставления счета. В остальном действуют предусмотренные законом положения, связанные с задержкой платежа.
- Заказчик имеет право на взаимный счет требований поставщика. Поставщик сохраняет за собой юридическую силу, являются беспорочными и признаны нами.
- Заказчик может реализовать свои права удержания только в такой степени, в какой его претензия основывается на тех же договорных отношениях.
- Платежные поручения, чеки или векселя принимаются только в соответствии со специальной договоренностью и только в интересах платежа, но не в счет уплаты. Затраты, связанные с векселями, дисконтированием и иными расходами, несет заказчик.
- Наша требования подлежат немедленной оплате независимо от цели платежа и от срока действия принятого кредитованного векселя, если не соблюдаются условия оплаты и (или) нам становится известны обстоятельства, которые могут понизить кредитоспособность заказчика. Без ущерба для широких законодательных прав мы имеем также право осуществить тогда еще не осуществленные поставки и (или) не оказанные услуги на условиях предварительной платы или гарантии. Кроме того, мы можем отказаться от перепродажи и не несем ответственности за доставку товара и по обеспечению возврата заказчику или овладеть им таким образом, чтобы при этом заказчик не имел права удержания или другого подобного права. Мы имеем право продать по нашему усмотрению полученные назад товары с целью зачисления полной при этом выручки в счет наших не оплаченных требований.

§ 4 Переход риска

- Поставка производится на условиях франко-завод поставщик.
- Риск случайной утраты товара и случайного ухудшения качества предмета покупки переходит заказчику при передаче, при поставке товара в иное место, чем место заключения договора, и при поставке предмета покупки транспортирующей организацией.
- Если заказчик требует просрочку получения поставленного товара, то риск случайной утраты товара и случайного ухудшения качества предмета покупки переходит к нему со дня доставки к отправке товара. Возникающие при этом затраты на хранение товара несет заказчик.
- Указанные выше положения пунктов 1 - 4 действуют также в случае поставки по частям.
- При бесплатной поставке заказчик обязан немедленно разгрузить транспортное средство. Время простоя всегда оплачивает заказчик. При поставке франко-строительная площадка согласованная цена всегда предусматривает франко-автомобиль на дороге, пригодной для езды и ровной местности. Разгрузка, включая транспортировку к месту использования или хранения входит в обязанности заказчика, который в случае задержки должен оплатить также расходы и риск при разгрузке или штабелировании или помещении на склад или обратной транспортировке.
- Лицо, принимающее от имени заказчика груз на месте разгрузки, считается уполномоченным принять груз с взятием на себя связанных с этим обязательств.
- При поставке изделий, имеющих специфич. ущерб, связанный с разбитым стеклом, признается только в том случае, если поставщик обязан возместить ущерб и заказчик или лицо, представляющее его при приеме товара немедленно делает рекламационную запись на товарно-транспортной накладной о повреждении стекла. Дефекты и повреждения, в связи с которыми заказчик направляет рекламацию, дают право отказаться от приема товара лишь в том случае, когда они значительно снижают потребительские качества изделия.

§ 5 Сроки поставки

- Сроки поставки, указанные поставщиком, рассчитываются с момента технического разъяснения заказа (окончательное выяснение размеров, принадлежностей и средств специального оснащения) до момента предоставления изделия заказчику. Необходимым условием предоставления изделия является выполнение заказов является, в числе прочего то, что заказчик выполняет все свои обязанности, предусмотренные договором. Сроки и даты поставки, названные поставщиком, являются не обязательными до тех пор, пока стороны не договорятся о том, что эти сроки являются обязательными и не зафиксированы эти недвусмысленно в письменной форме. Задержки поставки изделий и оказания услуг, вызванные форс-мажорными обстоятельствами и событиями, которые существенно затрудняют поставщику осуществление поставки или делают ее невозможной, к которым относятся, в частности, возникшие не по вине поставщика после заключения договора трудности приобретения материалов, нарушения производственного процесса, заставовки, блокады, постановления официальных учреждений и т.д., также, если они возникают у субпоставщиков или их субпоставщиков - дают поставщику право оторвать поставку изделий или предоставления услуг на срок действия указанных обстоятельств с добавлением соразмерного дополнительного времени или же полностью или частично расторгнуть договор из-за его еще не выполненной части.
- Заказчик может установить на дополнительный срок поставки изделия или предоставления услуги лишь в том случае, если подтвержденный срок поставки будет просрочен более чем на три недели. Этот дополнительный срок должен быть разумным и должен составлять не менее трех недель. После безуспешного окончания дополнительного срока поставки заказчик имеет право расторгнуть договор. Право на возмещение ущерба при этом исключается. Это положение не действует в случае умысла или грубой халатности при условии, что умысел связан с существенным нарушением обязательств, а также в случае нанесения по собственной вине ущерба здоровью и жизни какого-то лица, включая его убийство, прав на возмещение ущерба, вытекающих из закона об ответственности за качество выпускаемой продукции, а также в случае гарантии и твердой коммерческой сделки (на срок).

§ 6 Оговорка о праве собственности

- Поставляемые товары остаются собственностью поставщика до выполнения всех без исключения претензий и требований, независимо от характера юридического основания. При непрерывных отношениях с заказчиком оговорка о праве собственности является также гарантией реализации складского товара поставщиком.
- Поставщик имеет право перепродажи товаров, поставленных с оговоркой о праве собственности в рамках надлежащих деловых отношений вплоть до отмены поставки в любой момент времени и до тех пор, пока заказчик не допустит просрочки платежа по нашему счету. Наше право самостоятельно высказывать требование сохраняется неизменным при этом. Предоставление товара в качестве залога или передача кредиторы права собственности, полностью или частично, запрещены без недвусмысленного разрешения поставщика до тех пор, пока сохраняется право собственности поставщика на товар вплоть до его полной оплаты.
- Все требования заказчика на перепродажу товара, право собственности на которых сохраняется за поставщиком, уже сейчас полностью передано поставщику, а именно - до оплаты всех без исключения требований поставщика. Настоящим поставщик принимает уступаемые права. Если поставщик принимает полагающиеся ему требования из перепродажи товара, на который он сохраняет право собственности, в условиях отношений, предусматривающих взаиморасчеты с помощью конкурентного счета, то

- настающим он полностью уступает I. Условия поставки поставщику конкурентные требования по отношению к покупателю товара. Поставщик настоящим принимает и это уступаемое ему право. После успешного сальдирования вместо конкурентного требования возникает признанное сальдо, которое считается уступленным в пределах суммы, о которой была достигнута договоренность в первоначальном конкурентном требовании. В случае монтажа товара, в отношении которого сохраняется право собственности поставщика, в каком-либо здании действуют соответствующие положения предшествующего абзаца относительно цессии требования из рабочего договора поставщика с его заказчиком. По нашему требованию он обязан немедленно сообщить лицу, принимающему у него товар, о переступке прав и предоставить нам информацию и документы, необходимые для реализации нашего права.
- Обработка, модернизация или монтаж заказчиком товара, в отношении которого сохраняется право собственности в пределах суммы, о которой была достигнута договоренность в первоначальном конкурентном требовании, на который сохраняется право собственности поставщика, с другими товарами, не являющимися собственностью поставщика, то поставщик приобретает право совместной собственности на новые изделия в размере, пропорциональном доле стоимости товара, в отношении которого он имеет право собственности, в общей стоимости собранного / обработанного изделия на момент осуществления соединения или обработки. Если в результате повреждения, ухудшения качества, потери или разрушения товара, в отношении которого сохраняется право собственности поставщика или в силу каких-либо других причин заказчик может предъявить претензии страхователям или третьим лицам, то эти претензии вместе со всеми сопутствующими правами также передаются нам заранее. Претензы, вытекающие из сохранения права собственности поставщика на проданный товар, и все их особые формы, указанные в настоящих условиях действуют до полного освобождения также от возможных обязательств, которые мы можем при необходимости взять на себя в интересах заказчика. Если впоследствии стоимость гарантий превышает стоимость обеспеченных требований более чем на 20 %, то мы обязаны по требованию заказчика освободить по собственному усмотрению гарантии в соответствующем размере. Мы имеем право в любое время входить в служебные и производственные помещения заказчика для установления наличия товара, в отношении которого сохраняется наше право собственности. Заказчик обязан защищать поставляемый товар от пожара, повреждений, вызываемых водой и кражи в течение всего времени, пока сохраняется право собственности поставщика на поставленный товар. Заказчик обязан немедленно сообщить поставщику обо всех мерах принудительного выселения в отношении какого-либо из поставленных товаров, на который сохраняется право собственности поставщика, и пересылать поставщику копии приказов о наложении арестов и протоколов описи имущества. Кроме того, он обязан принимать все необходимые меры с тем, чтобы исключить осуществление принудительного выселения.
- При нарушении заказчиком условий договора, в частности при просрочке платежа, мы имеем право собственности с нарушением предусмотренных сроков, и (или) оформленной не надлежащим образом, препятствующего доступа в его служебные и складские помещения и право забирать товар с собой.

§ 7 Претензии, связанные с дефектами и неисправностями

- Претензии заказчика, связанные с обнаруженными дефектами и неисправностями товара, могут быть признаны только в том случае, если он надлежащим образом выполнил свои обязанности, связанные с обследованием товара и представлением рекламации, которые предусмотрены § 377 Германского торгового уложения (HGB). При обнаружении неисправности или дефекта необходимо письменно сообщить о них поставщику с указанием вида и объема дефекта (неисправности). В случае рекламации, предоставленной с нарушением предусмотренных сроков, и (или) оформленной не надлежащим образом, срок считается принятым без рекламации.
- Поставщик товара имеет право по собственному усмотрению либо устранить обнаруженный дефект (неисправность), либо осуществить новую поставку с целью замены некондиционного товара.
- Определение для качества покупаемого товара определяется лишь описанием изделия или подтверждением заказа изготовителем. Официальные высказывания, расхваливание или реклама изготовителя не в коей мере не являются информацией о качестве товара, соответствующей договору. Поставщик несет ответственность в соответствии с положениями закона, если только заказчик предъявляет требования о возмещении ущерба, который вызван умыслом или грубой халатностью по отношению поставщика. Если поставщику не может быть поставлено в вину умышленное или вызванное грубой халатностью нарушение его обязательств или обязанностей, то обязанность возмещения ущерба по отношению к заказчику возлагается на нарушителя предусмотренных сроков. В отношении вине поставщика ущерб жизни и здоровью какого-либо лица, включая его убийство, а также обязательной ответственности в соответствии с законом об ответственности за качество выпускаемой продукции. Заказчик получает 10-летнюю гарантию безопасной и надежной работы гаражных ворот Hörmann, начинающуюся с момента покупки. Начиная с момента покупки, покупатель получает 5-летнюю гарантию на пружины, проволочные канаты, ходовые ролики, шарниры и направляющие ролики для гаражных ворот при любых условиях и макс. 5 циклов срабатывания ворот (открыть-закрыть) в день. Гарантийный срок для новой поставки с целью замены некондиционного товара составляет 6 месяцев, однако, не менее текущего гарантийного срока. Право на гарантию действует только в той стране, в которой были куплены гаражные ворота Hörmann. Товар должен быть приобретен только в указанных нами каналах сбыта. Право на гарантию распространяется только на дефекты и неисправности предмета договора. Доживанием права на гарантию является полностью заполненная гарантийная карта вместе с информацией о покупке и макс. 5 циклов срабатывания ворот (открыть-закрыть) в день. Гарантия мы устраним все дефекты и неисправности изделия Hörmann, в отношении которых доказано, что они вызваны дефектами материала или изготовления. Мы обязуемся по собственному усмотрению бесплатно заменить забракованный товар качественным товаром. Мы не несем при этом затраты, связанные с демонтажом, монтажом и отправкой товара. Замененные части становятся нашей собственностью. Исключаются дефекты и неисправности, вызванные обычным изношением, некалкалифицированным монтажом и не надлежащим обслуживанием и уходом, неправильным вводом в эксплуатацию и обслуживанием оборудования, разрушением, вызванным небрежностью или злым умыслом, а также вызванные действием внешних факторов таких, как огонь, вода, соли, щелочи, кислоты, необычные атмосферные условия; механические повреждения вследствие неправильной транспортировки и монтажа, покрытия грунтом или другой защиты поверхности, неправильного или несвоевременного произведенного защитного окрашивания, ремонта, выполненного некалкалифицированными лицами, использование изделий, изготовленных из других материалов. Гарантии не действует в случае удаления заводского номера или привнесения его в состояние, при котором его нельзя прочесть.
- Срок давности для предъявления заказчиком рекламаций, в отношении которых не действует срок в соответствии с § 438, абзац 1, № 2 Гражданского кодекса РФ (BGB), составляет один год с момента поставки товара, если заказчик надлежащим образом выполнил свои обязанности, связанные с представлением рекламации, указанные в пункте 1 выше. Срок представления требований о возмещении ущерба составляет один год при условии выполнения положений § 438, абзац 1, № 2 и § 479 BGB.
- Заказчик не получает от поставщика гарантий в юридическом смысле. Это никоим образом не отражается на гарантиях изготовителя.
- Выходящие за указанные пределы договорные или прочие претензии заказчика исключены. В частности, мы не отвечаем за ущерб, который возник не непосредственно в поставляемом товаре и за упущенную выгоду или прочие имущественный ущерб заказчика.
- Изготовитель не имеет права переступить претензии в связи с дефектами изделия. Естественное изнашивание, например, таких изнашивающихся частей как пружины, не является дефектом изделия.
- Проводя переговоры, связанные с рекламацией, мы не отказываемся от возмещения в связи с несвоевременным представлением рекламации и (или) представлением недостаточно оформленной рекламации. Лицо, которое уполномочено проводить дефект, не имеет права признавать обязанность дефекта с соответствующими для нас последствиями.

§ 8 Ограничения ответственности

- В случае остальных требований возмещения ущерба поставщик отвечает в случае нарушения обязанности, вызванных легкой неосторожностью, только за дефекты, типичные с учетом характера предмета купли-продажи. Это же положение действует также в случае нарушения обязанностей, вызванных легкой неосторожностью, законным представителем поставщика или помощником, выполняющим поручение поставщика. Ответственность за нарушение поставщиком несущественных договорных обязанностей, вызванное легкой неосторожностью, исключаются.
- Ответственность за нанесенный по собственной вине ущерб жизни или здоровью какого-либо лица, включая его убийство, остается в силе; так же, как и обязательная ответственность, предусмотренная законом об ответственности за качество выпускаемой продукции.
- В случае нарушения какого-либо обязательства, существовавшего до момента заключения договора или признания виновности поставщика, наша обязанность компенсировать убыток ограничивается негативным договорным интересом.

§ 9 Срок действия

- Срок давности для предъявления заказчиком претензии об устранении дефектов составляет при условии выполнения положений § 438 абзац 1, № 2: 5 лет для изделий, используемых в зданиях и сооружениях; 479 BGB регрессивные иски - два года с момента поставки товара. Тем самым право на расторжение договора и снижение покупной цены исключено в соответствии с положениями закона.
- Срок давности для рекламаций, являющихся следствием новой поставки взамен некондиционного товара и работ по устранению дефектов составляет 6 месяцев; однако, он действует, как минимум, до конца первоначального гарантийного срока.
- Претензии, возникшие на основании положений закона об ответственности за качество выпускаемой продукции, в случаях умысла, грубой халатности или злого умысла, а также при нанесении ущерба жизни и здоровью какого-то лица, включая его убийство, и в случае имеющейся гарантии, могут быть предъявлены в течение срока, предусмотренного законом.

§ 10 Заключительные положения

- В отношении условий поставки и связанных с ними вопросов действует право Федеративной Республики Германии. Положения торгового права Объединенных Наций не применяются.
- Дополнительные договоренности и изменения должны быть письменно подтверждены поставщиком. Это относится к письменным документам, таким как письма, факсы, телеграммы и дог. письма.
- Поставщик сохраняет за собой право по собственному усмотрению высту. подать иск в суд по месту нахождения заказчика. Во всех остальных случаях исключительным местом судопроизводства для обеих договаривающихся сторон является г. Билфельд, Германия.
- Местом исполнения для обеих договаривающихся сторон является местонахождение соответствующего завода-поставщика или склад поставщика, с которого отправляется товар, местом для обязанности заказчика является местонахождение Hörmann KG Verkaufsgesellschaft в Штайнхагене.
- В случае писем и т.п. обязательными для сторон являются тексты на немецком языке.
- В случае если отдельные положения договора, включая настоящие условия поставки, утратят силу полностью или частично, это никоим образом не отражается на действительности остальных положений. Положение, полностью или частично утратившие силу, должно быть заменено положением, экономический результат которого будет как можно более близким результату положения, утратившего силу.

Hörmann: качество без компромиссов



Hörmann KG Amshausen, Германия



Hörmann KG Antriebstechnik, Германия



Hörmann KG Brandis, Германия



Hörmann KG Brockhagen, Германия



Hörmann KG Dissen, Германия



Hörmann KG Eckelhausen, Германия



Hörmann KG Freisen, Германия



Hörmann KG Ichtshausen, Германия



Hörmann KG Werne, Германия



Hörmann Genk NV, Бельгия



Hörmann Alkmaar B.V., Нидерланды



Hörmann Legnica Sp. z o.o., Польша



Hörmann Beijing, Китай



Hörmann Tianjin, Китай



Hörmann LLC, Montgomery IL, США



Hörmann Flexon LLC, Burgettstown PA, США

Hörmann – единственный производитель на международном рынке, предлагающий «из одних рук» все основные строительные элементы, которые изготавливаются на высокоспециализированных предприятиях в соответствии с новейшими техническими достижениями. Имея широкую торговую и сервисную сеть в Европе и представительства в Америке и Китае, Hörmann является надежным поставщиком высококачественных строительных конструкций. Hörmann – качество без компромиссов.

ГАРАЖНЫЕ ВОРОТА

ПРИВОДЫ

ПРОМЫШЛЕННЫЕ ВОРОТА

ПЕРЕГРУЗОЧНЫЕ СИСТЕМЫ

ДВЕРИ

КОРОБКИ

